

FUJIFILM

instax WIDE Evo™

HYBRID INSTANT CAMERA
[INSTANT PRINT + DIGITAL TECHNOLOGIES]

Gebruikershandleiding (volledige versie)



- Afhankelijk van de firmwareversie kunnen de functies en schermen van de camera verschillen van wat is beschreven.
- Er zijn twee manieren om de firmware te upgraden. Voor details, raadpleeg [FIRMWARE UPGRADE]. (p. 29)

Inhoudsopgave

Vorbereiding voor de camera	4
Voor gebruik.....	4
Over deze camera.....	4
Belangrijkste kenmerken.....	4
Functies beschikbaar met de smartphone-app	4
De schouderriem bevestigen	5
Onderdeelnamen	5
Weergave LCD-scherm	7
De selecteren- en MENU/OK-knoppen gebruiken	8
Een geheugenkaart gebruiken	8
Een geheugenkaart plaatsen	9
Een geheugenkaart verwijderen.....	9
De batterij opladen	10
Oplaadstatusindicatie wanneer de camera is uitgeschakeld	10
De instax™ WIDE filmcartridge plaatsen.....	10
Stroom aan/uit	11
Het batterijniveau controleren	11
De taal en datum/tijd instellen	12
Basishandelingen – Opnemen/weergeven/afdrukken	13
Basisopname	13
Foto's maken.....	13
Opnemen in de groothoekmodus	14
Een selfie maken.....	15
AF/AE-vergrendeling gebruiken om foto's te maken	15
Opname-informatie bekijken	15
Afbeeldingen bekijken.....	16
Afbeeldingen verwijderen.....	16
Enkelbeeldweergave	16
4/9-frames weergave	16
Weergave resterende film.....	17
Opname-informatie bekijken	17
Foto's afdrukken	18
De instax™ WIDE filmcartridge verwijderen.....	18
Vastgelegde gegevens	19
Waar afbeeldingen worden opgeslagen.....	19
Wanneer er geen geheugenkaart is geplaatst	19
Wanneer een geheugenkaart is geplaatst	19
Aantal opgeslagen afbeeldingen.....	19
Geavanceerde bediening – Opnemen.....	20
Verschillende foto's — menu Direct	20
De helderheid van een afbeelding aanpassen	20
De zelfontspanner gebruiken om foto's te maken	20
Foto's maken met de flitser.....	21
De lichtbron aanpassen tijdens het maken van foto's.....	21
Macrofoto's maken	22
Gemakkelijker scherpe stellen.....	22
Fotograferen met effecten.....	23
Effecten toevoegen aan uw foto's	23
Lenseffecten selecteren	23
De mate van het lenseffect aanpassen	23
Een filmeffect selecteren	24
Een filmstijl selecteren	24
Een effectcombinatie opgeven.....	25
Een effectcombinatie opslaan	25
Uw favoriete effecten oproepen	25
Lenseffecten, filmeffecten en filmstijl resetten	26
Afbeeldingsaanpassing tijdens weergave en afdrukken.....	27
Verschillende weergaven – menu Direct	27
De positie van de afbeelding draaien en aanpassen	27
De afbeelding bijnijden.....	27
Afdrukkwaliteit selecteren	28
De helderheid van een afgedrukte afbeelding aanpassen	28
SETTINGS-menu.....	29
Bediening en opties in het SETTINGS-menu.....	29
Overzicht van de app.....	31
Gekoppelde functies van de smartphone-app	31
De smartphone-app installeren	31
De batterij vervangen.....	32
De batterij verwijderen	32
Een batterij installeren	32
Overige informatie	33

Specificaties.....33
 Problemen oplossen34
 BELANGRIJKE VEILIGHEIDSMEEDEDELING35
 Eenvoudige zorg voor de camera.....35
 Bluetooth®-apparaten: Waarschuwingen.....36

Verwijder het beschermvel voor gebruik.

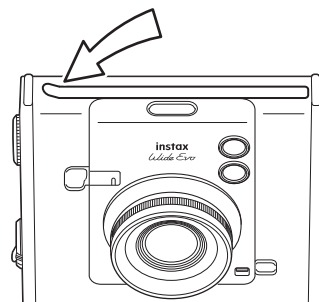

⚠ Let op bij het gebruik van de instax™ WIDE instant filmcartridge

Open de achterklep niet voordat u alle film hebt opgebruikt; anders wordt de rest van de film blootgesteld aan licht en wordt wit. De film kan niet meer worden gebruikt.

⚠ Een geheugenkaart verwijderen

Wanneer u een geheugenkaart verwijdert, laat deze dan langzaam los terwijl u er met uw vinger op drukt, zodat de kaart niet met kracht uit de kaartsleuf wordt geworpen.

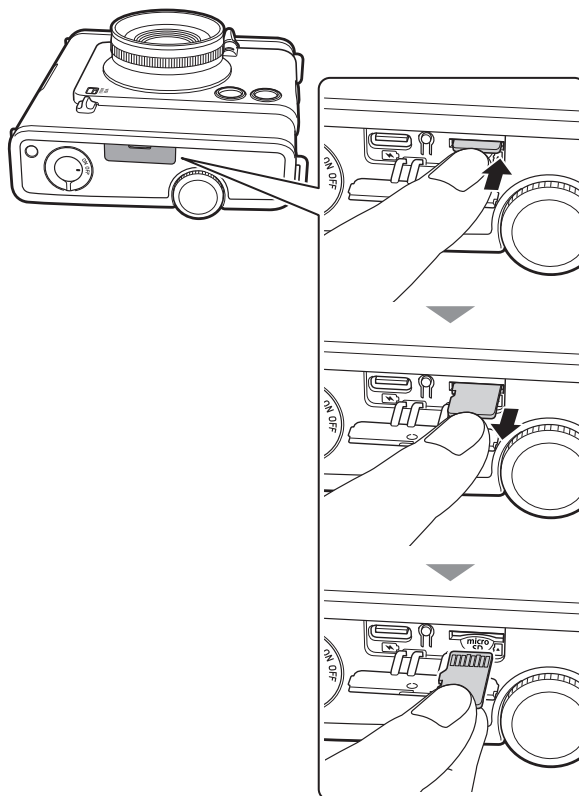

Independent JPEG Group (IJG) Licenties

Deze software is gedeeltelijk gebaseerd op het werk van de Independent JPEG Group.

© 2025 FUJIFILM Corporation. Alle rechten voorbehouden.

Vorbereiding voor de camera

Voor gebruik

Controleer voordat u de camera gebruikt of u over het volgende beschikt:

Meegedeleverde accessoires

- USB type-C-kabel (BO38A34001) (1)
- Gebruikershandleiding (1)
- Schouderriem (1)
- Lensdop (1)

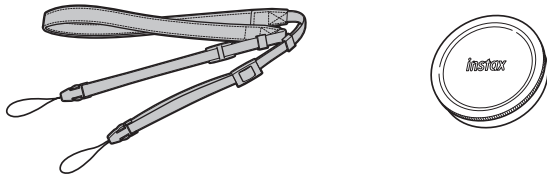

- Draag de riem over uw schouder, niet om uw nek.
- Zorg ervoor dat de schouderriem niet over de filmuitwerpsleuf hangt.
- De batterij is niet volledig opgeladen in de fabriek, zorg ervoor dat de batterij is opgeladen voordat u de camera gebruikt.
- Speciale USB type-C-kabel om de camera op te laden.

Lees 'BELANGRIJKE VEILIGHEIDSMEDEDELING' (p. 35) voor veiligheidsinformatie.

Opmerkingen over het weggooien van de camera In deze camera wordt een ingebouwde lithium-ionbatterij gebruikt.

Wanneer u de camera weggooit, dient u de plaatselijke voorschriften op te volgen en het apparaat op de juiste wijze weg te gooien.

Raadpleeg het meegeleverde blad CONTACTINFORMATIE voor advies over verwijdering.

Als uw land of regio niet in het blad is opgenomen, neem dan contact op met uw plaatselijke distributeur.

VOORZICHTIG

Verwijder de ingebouwde batterij niet zelf; hierdoor kunt u letsel oplopen.



Verwijdering van elektrische en elektronische apparatuur in particuliere huishoudens
Verwijdering van gebruikte elektrische en elektronische apparatuur
(Van toepassing in de Europese Unie en andere Europese landen met gescheiden inzamelingsystemen)

Dit symbool op het product of in de handleiding en in de garantie, en/of op de verpakking geeft aan dat dit product niet als huishoudelijk afval mag worden behandeld. In plaats daarvan moet het worden ingeleverd bij een geschikt inzamelpunt voor de recycling van elektronische apparatuur.

Door ervoor te zorgen dat dit product op de juiste manier wordt verwijderd, helpt u mogelijk negatieve gevolgen voor het milieu en de volksgezondheid te voorkomen, die anders zouden kunnen worden veroorzaakt door een onjuiste afvalverwerking van dit product.

Het recyclen van materialen draagt bij tot het behoud van natuurlijke bronnen. Neem voor meer informatie over het recyclen van dit product contact op met uw gemeente, uw afvalophaaldienst of de winkel waar u het product hebt gekocht.

In landen buiten de EU: Als u dit product wilt weggooien, neem dan contact op met de plaatselijke autoriteiten en vraag naar de juiste methode van weggooien.



Dit symbool op de batterijen of accu's geeft aan dat deze batterijen niet als huishoudelijk afval mogen worden behandeld.

Voor klanten in Turkije:

EEE voldoet aan richtlijn.

Over deze camera

Belangrijkste kenmerken

- Druk uw visie, uw eigen methode uit met 10 lenseffecten en 10 filmeffecten, naast aanpassing van de mate van het lenseffect en 6 filmstijlen. (*Vanaf januari 2025)
- Neem groothoekfoto's met de breedste lens in de geschiedenis van instax™. (*Vanaf januari 2025)
- Neem foto's terwijl u naar het LCD-scherm kijkt en sla ze op in het interne geheugen van de camera of op een micro SD-kaart.
- Druk uw digitale beelden af en zet ze om in instax™ instantfoto's.
- Een klassiek ontwerp met een authentieke uitstraling.
- Bediening in analoge stijl met lensknop, filmknop, niveauregelingsknop en afdrukkendel.
- Voorzien van een selfiespiegel voor eenvoudige selfies.

Funcities beschikbaar met de smartphone-app

- **Direct afdrukken**
Breng een foto over van uw smartphone naar de camera en druk deze af met de instax™ direct afdrukken-functie. Voordat u de foto afdrukt, kunt u de smartphone-app gebruiken om de foto te verplaatsen, te draaien of erop in/uit te zoomen.
- **Opname op afstand**
Bedien de ontspannknop van de camera met uw smartphone om gemakkelijk op afstand foto's te maken.
- **Afgedrukte beelden opslaan**
U kunt afgedrukte foto's die met de camera zijn gemaakt, opslaan in de smartphone-app. U kunt instax™-frames toevoegen aan uw foto's en ze opslaan op uw smartphone.
- **Feed ontdekken**
De [Discover Feed] in de app laat het werk van andere gebruikers en uw eigen werk zien. U kunt ook de effecten zien die zijn gebruikt.
- **Toevoegen aan Favorieten**
U kunt de effecten van werken die in het verleden zijn afgedrukt of effecten die door andere gebruikers zijn gebruikt eenvoudig toevoegen aan uw camerafavorieten.

Vorbereiding voor de camera

De schouderriem bevestigen

Volg de onderstaande stappen om de schouderriem aan de camerabehuizing te bevestigen.

- 1 Steek een uiteinde van de schouderriem door de riemhaak op de camera.

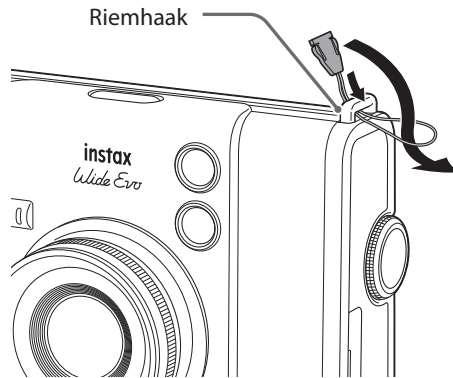

- 2 Bevestig de riemband aan het uiteinde van de riem.

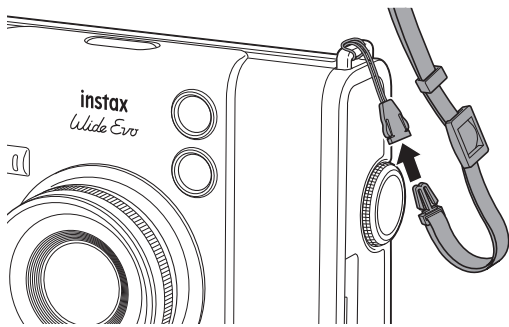

- 3 Bevestig het andere uiteinde op dezelfde manier.

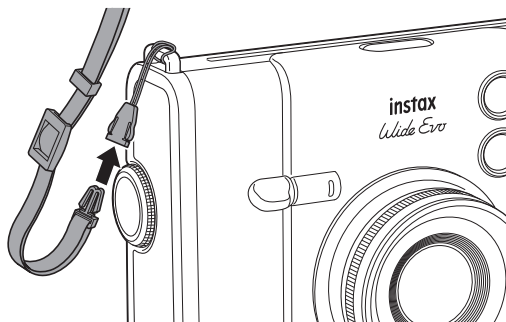

Onderdeelnamen

Voorkant

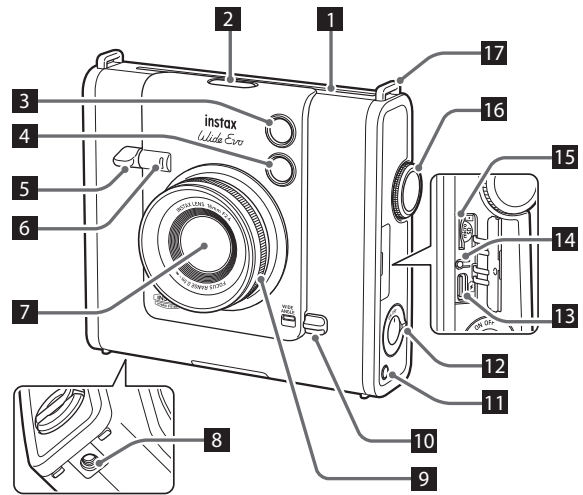

Achterkant

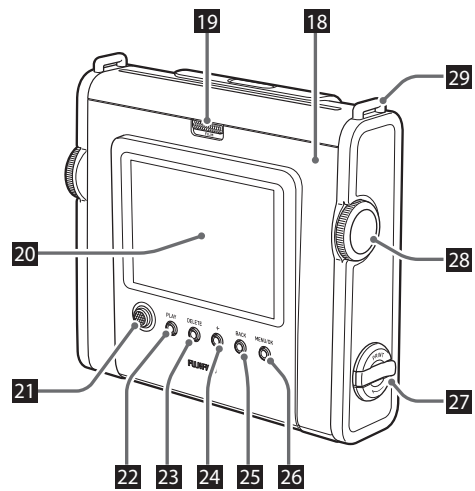

Vorbereiding voor de camera

- 1** Filmuitwerpsleuf
- 2** Filmstijlknop
Doorloopt zes filmstijlen.
- 3** Flitser
De flitser werkt afhankelijk van de instelling. De flitser kan ook worden uitgeschakeld.
- 4** Selfiespiegel
U kunt uzelf in de selfiespiegel zien om de compositie van de foto te controleren en er zeker van te zijn dat u in de opname zit.
- 5** Ontspanhendel
Druk de ontspanhendel half in om scherp te stellen op het onderwerp. Houd de ontspanhendel half ingedrukt, druk deze volledig in om de sluiters van de camera te bedienen en maak een foto. Druk op de ontspanhendel in de weergavestand om over te schakelen naar de opnamestand.
- 6** Zelfontspannerlampje/oplaadlampje
Het zelfontspannerlampje / oplaadlampje knippert wanneer u een foto maakt met de zelfontspanner. Het licht ook op tijdens het opladen en gaat uit wanneer het opladen is voltooid.
- 7** Lens
- 8** Statiefbevestiging
U kunt een statief bevestigen door dit schroefgat te gebruiken.
- 9** Instelwiel niveauregeling
Past de mate van lenseffect aan.
- 10** WIDE ANGLE -schakelaar
Schuif de schakelaar omhoog om de groothoekmodus te activeren.
- 11** Effectresetknop
Herstelt het geselecteerde lenseffect, het filmeffect en de filmstijl naar standaard.
- 12** Stroomschakelaar
Hiermee schakelt u de voeding in of uit.
- 13** USB type-C-poort
Dit is de USB-poort om de camera op te laden. De USB-poort kan niet worden gebruikt voor gegevensoverdracht.
- 14** Resetknop
Als de camera niet goed werkt, drukt u op deze knop om de camera geforceerd uit te schakelen. Nadat u op de resetknop hebt gedrukt, schakelt u de hoofdschakelaar uit en vervolgens weer in om de camera opnieuw te starten. Gebruik de resetknop niet terwijl de camera normaal werkt. Hierdoor kunnen de fotogegevens worden gewist.
- 15** Micro SD-kaartsleuf
Hiermee kan een micro SD-kaart worden geplaatst.
- 16** Instelwiel lens
Doorloopt tien lenseffecten.
- 17** Riemhaak
Haal het koord van de riem door de riemhaak om de riem aan de camera te bevestigen.
- 18** Filmdeur
Bij het laden/verwijderen van een filmcartridge, verschuift u de filmdeurvergrendeling om de filmdeur te ontgrendelen en deze open te tillen. Open de filmdeur niet voordat u alle film hebt gebruikt.
- 19** Film deurslot
Verschuif het film deurslot om de filmdeur te ontgrendelen, zodat deze open kan worden getild.
- 20** LCD-scherm
U kunt op het LCD-scherm het onderwerp dat moet worden gefotografeerd tijdens het fotograferen zien en foto's controleren die u hebt gemaakt. U kunt de menu's ook bekijken en selecteren op het LCD-scherm.
- 21** Selecteren-knop
Gebruik de selecteren-knop om menu-items te selecteren en om de functies te gebruiken die worden weergegeven op het LCD-scherm.
- 22** PLAY-knop
Druk op de PLAY-knop om de foto's die u hebt gemaakt op het LCD-scherm weer te geven. In de opnamestand wordt deze knop gebruikt om over te schakelen naar de weergavestand.
- 23** DELETE-knop
Wist het beeld dat wordt weergegeven op het LCD-scherm.
- 24** +(Function)-knop
Druk op de +(Function)-knop in de opnamestand om het huidige effect op het LCD-scherm te controleren. U kunt ook effecten opslaan en oproepen.
- 25** BACK-knop
Druk op de BACK-knop om terug te keren naar het vorige scherm.
- 26** MENU/OK knop
Druk tijdens het opnemen of weergeven op de MENU/OK-knop om het menu op het LCD-scherm weer te geven. Deze knop wordt ook gebruikt om menu-items te selecteren.
- 27** Afdrukhendel
Drukt het beeld af dat wordt weergegeven op het LCD-scherm.
- 28** Instelwiel film
Doorloopt tien filmeffecten.
- 29** Riemhaak
Haal het koord van de riem door de riemhaak om de riem aan de camera te bevestigen.

Vorbereiding voor de camera

Weergave LCD-scherm

Als de camera wordt ingeschakeld, verschijnt er een liveweergave op het LCD-scherm. Telkens wanneer u op de PLAY-knop drukt, schakelt het scherm tussen het opnamescherm en het weergavescherm.

Druk op de MENU/OK-knop om het **menu Direct** weer te geven. Het menu Direct is een menu voor het maken van afbeeldingsaanpassingen tijdens opnemen/weergeven/afdrucken.

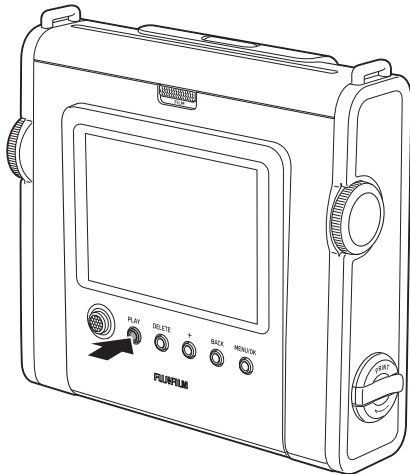

- Als het weergavescherm wordt weergegeven en u op de ontspanhendel drukt, schakelt het scherm over naar het opnamescherm.

Opnamescherm

Het onderwerp kan worden gecontroleerd op het LCD-scherm. Deze staat wordt de **opnamemodus** genoemd.

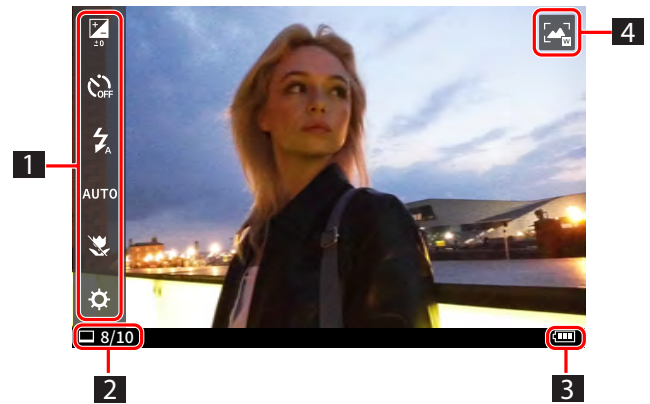

Afspeelscherm

In de opnamemodus wordt bij het indrukken van de PLAY-knop de gemaakte afbeelding weergegeven. Deze staat wordt de **weergavemodus** genoemd.

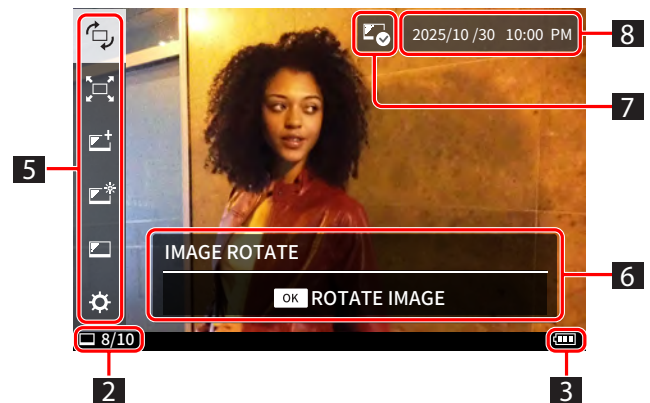

- 1** Menu Direct (in opnamemodus)
Wanneer u op de MENU/OK-knop drukt, verschijnt het aan de linkerkant van het LCD-scherm. U kunt de zelfontspanner, flitser, helderheidsaanpassing en andere opname-instellingen instellen.
- 2** Afdrucken die nog in de cartridge zitten
- 3** Batterijniveau
- 4** Groothoekmodus
Deze markering verschijnt in de groothoekmodus.
- 5** Menu Direct (in weergavemodus)
Wanneer u op de MENU/OK-knop drukt, verschijnt het aan de linkerkant van het LCD-scherm. De afbeeldingspositie, grootte, kwaliteit, helderheid en andere afbeeldingsaanpassingen kunnen worden aangepast tijdens het weergeven/afdrucken.
- 6** Bedieningsgids
De bedieningsgids voor het menu Direct verschijnt in dit gebied.
- 7** Vorige afgedrukte markering
Deze markering verschijnt op eerder afgedrukte afbeeldingen.
- 8** Opnamedatum en -tijd

Vorbereiding voor de camera

De selecteren- en MENU/OK-knoppen gebruiken

■ Selecteren-knop

Selecteert een menu-item.

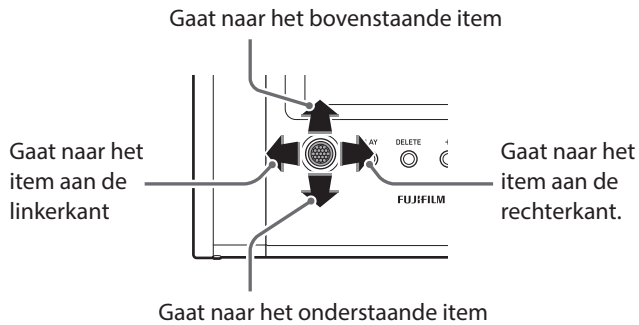

■ MENU/OK knop

Bepaalt het menu-item of de selectie.

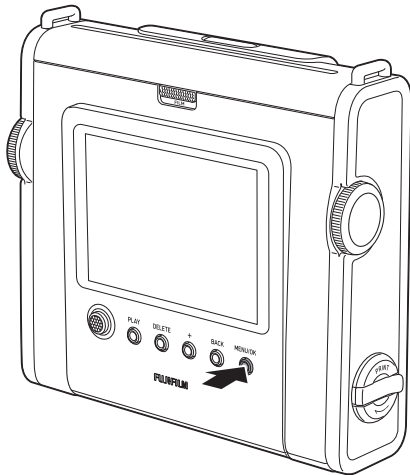

Een geheugenkaart gebruiken

Het interne geheugen van de camera kan ongeveer 45 foto's opslaan, maar u kunt meer foto's opslaan door een geheugenkaart te gebruiken.

Voorzorgsmaatregelen met betrekking tot geheugenkaarten

- Deze camera is compatibel met micro-SD-kaarten en micro SDHC-kaarten. Het gebruik van andere soorten geheugenkaarten kan schade aan de camera veroorzaken.
- Geheugenkaarten zijn klein en kunnen per ongeluk door kleine kinderen worden ingeslikt. Houd ze buiten het bereik van kleine kinderen. In het onwaarschijnlijke geval dat een kind een geheugenkaart inslikt, dient u onmiddellijk een arts te raadplegen.
- **Schakel de camera niet uit en verwijder de geheugenkaart niet tijdens formatteren of tijdens het opnemen/wissen van gegevens. De geheugenkaart kan beschadigd raken.**
- Gebruik of bewaar geheugenkaarten niet in een omgeving die gevoelig is voor sterke statische elektriciteit of elektrische ruis.
- Als u een geheugenkaart in de camera plaatst die is opgeladen met statische elektriciteit, kan de camera slecht functioneren. Als dit gebeurt, schakel de camera uit en vervolgens weer in.
- Draag geen geheugenkaart in de zak van uw broek. Er kan een sterke kracht worden uitgeoefend wanneer u gaat zitten, waardoor de geheugenkaart kan breken.
- De geheugenkaart kan heet aanvoelen na langdurig gebruik, maar dit is geen storing.
- Plaats geen etiketten op geheugenkaarten. Als het etiket loslaat kan de camera defect raken.

Voorzorgsmaatregelen bij het gebruik van een geheugenkaart in een computer

- Formateer altijd een ongebruikte geheugenkaart of een geheugenkaart die op een computer of ander apparaat is gebruikt voordat u deze in de camera gebruikt.
- Wanneer een geheugenkaart is geformatteerd in de camera en wordt gebruikt voor opname, worden automatisch mappen aangemaakt. Gebruik uw computer niet om mappen of bestanden op de geheugenkaart te hernoemen of te verwijderen. Hierdoor kan de geheugenkaart in de camera onbruikbaar worden.
- Gebruik uw computer niet om afbeeldingen op de geheugenkaart te verwijderen. Gebruik altijd de camera.
- Als u een afbeeldingsbestand wilt bewerken, kopieer of verplaats het afbeeldingsbestand naar een harde schijf of een vergelijkbaar apparaat en bewerk vervolgens het gekopieerde of verplaatste afbeeldingsbestand.

Vorbereiding voor de camera

Een geheugenkaart plaatsen

- 1 Open het klepje van de kaartsleuf.

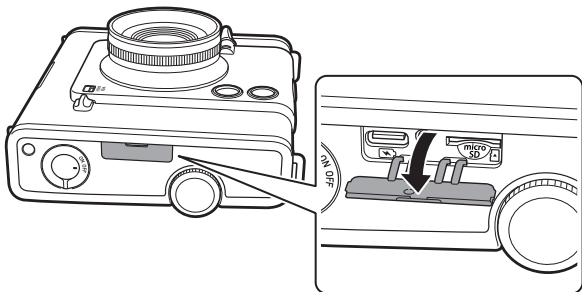

- 2 Plaats de geheugenkaart volledig in de juiste richting zoals weergegeven totdat u een "klik" hoort.

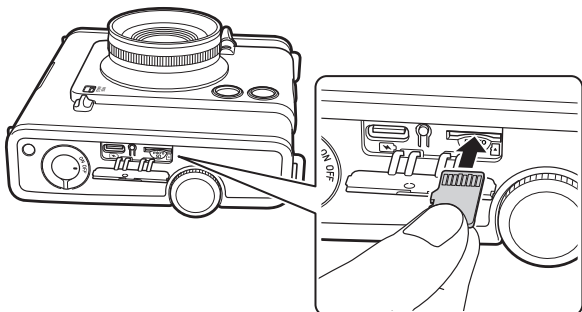

- 3 Sluit het klepje van de kaartsleuf.

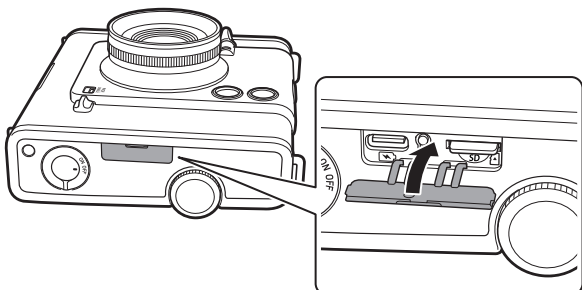

Een geheugenkaart verwijderen

Als u een geheugenkaart wilt verwijderen, drukt u er met uw vinger op en laat u de druk op de kaart voorzichtig los om deze uit de kaartsleuf te werpen.

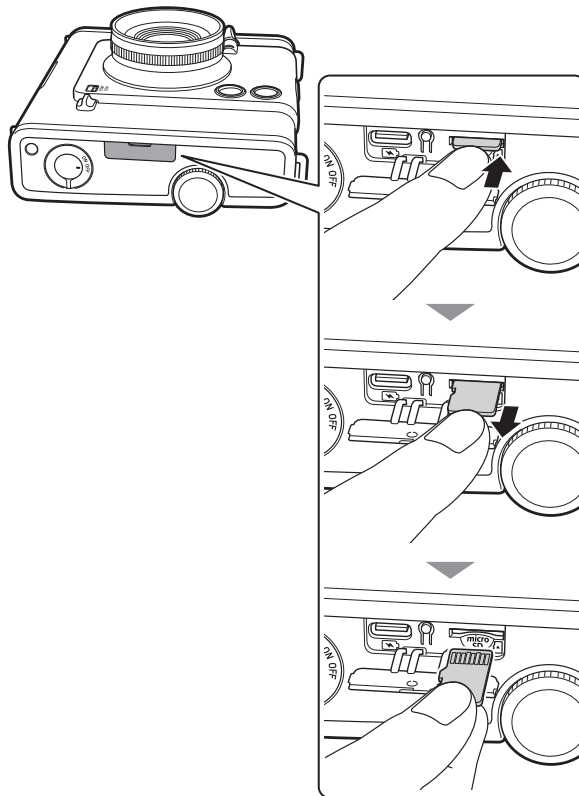

Als u uw vinger plotseling loslaat terwijl u de geheugenkaart verwijdert, kan de kaart eruit springen. Laat voorzichtig los.

Vorbereiding voor de camera

De batterij opladen

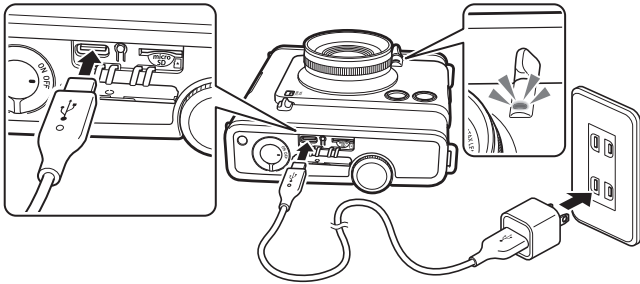

Sluit de camera met de meegeleverde USB type-C-kabel aan op een USB-lichtnetadapter (meegeleverd met uw smartphone) en sluit vervolgens de USB-lichtnetadapter aan op een stopcontact binnenshuis.

- De laadtijd is ongeveer 2 tot 3 uur.
- Het vermogen dat door de lader wordt geleverd moet liggen tussen minimaal 1,3 Watt, vereist door de radioapparatuur, en maximaal 2,5 Watt om de maximale laadsnelheid te bereiken.

Opladestatusindicatie wanneer de camera is uitgeschakeld

Tijdens het opladen	Zelfontspanner- / oplaadlampje brandt.
Opladen voltooid	Het zelfontspanner- / oplaadlampje gaat uit.
Opladfout	Zelfontspanner- / oplaadlampje knippert.

Opladen vanaf een computer:

- Sluit de camera rechtstreeks aan op de computer. Maak geen verbinding via een USB-hub of toetsenbord.
- Als de computer tijdens het opladen in de slaapstand gaat, wordt het opladen onderbroken. Om het opladen voort te zetten, sluit u de slaapstand af en sluit u vervolgens de USB type-C-kabel weer aan.
- De accu kan mogelijk niet worden opgeladen, afhankelijk van de specificaties, instellingen of omstandigheden van de computer.
- Speciale USB type-C-kabel om de camera op te laden.

Opmerkingen

- De batterij is niet volledig opgeladen in de fabriek, zorg ervoor dat de batterij is opgeladen voordat u de camera gebruikt.
- Voor opmerkingen over de batterij, zie 'Eenvoudige zorg voor de camera'. (p. 35)

De instax™ WIDE filmcartridge plaatsen

Let op

Open de filmklep niet voordat u de film hebt opgebruikt; anders wordt de rest van de film blootgesteld en wit en kan de film niet langer worden gebruikt.

- Wanneer u de filmcartridge plaatst, mag u nooit op de twee rechthoekige gaten aan de achterkant van de filmcartridge drukken.
- Gebruik een filmcartridge nooit na de houdbaarheidsperiode; anders kan de camera beschadigd raken.

Gebruik alleen FUJIFILM instax™ WIDE instant film. instax™ SQUARE film en instax™ mini film kunnen niet worden gebruikt.

Opmerkingen over de filmcartridge

- Elke FUJIFILM instax™ WIDE filmcartridge bevat een zwarte beschermhoes en 10 filmbladen.
- Verwijder de filmcartridge pas uit de binnenste folieverpakking als u klaar bent om de film in de camera te plaatsen.
- Het filmdeksel wordt automatisch uitgeworpen wanneer de filmdeur wordt gesloten.

Raadpleeg voor meer informatie de instructies en waarschuwingen op de verpakking van de FUJIFILM instax™ WIDE instant film.

1 Verschuif het film deurslot en open de filmdeur.

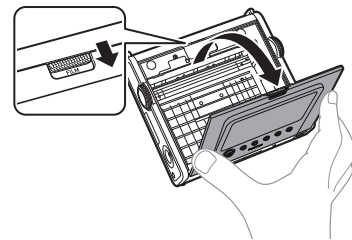

2 Plaats een filmcartridge door de gele markeringen uit te lijnen.

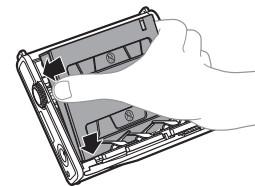

Opmerking

Zorg ervoor dat de gele markeringen op de camera en op de filmcartridge zijn uitgelijnd.

3 Sluit de filmdeur.

Druk de filmklep naar binnen totdat deze vergrendelt.

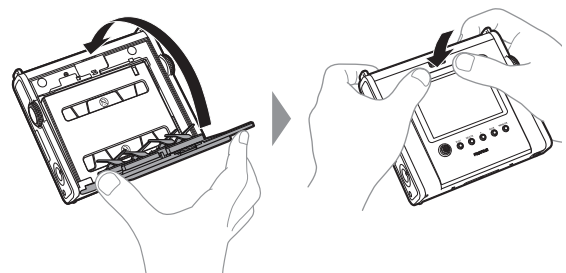

Vorbereiding voor de camera

- 4 Verwijder de zwarte beschermende filmafdekking die automatisch wordt uitgeworpen.

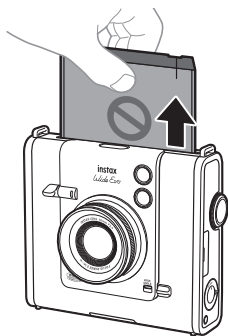

Stroom aan/uit

Om de camera in te schakelen, draait u de hoofdschakelaar rechtsom.

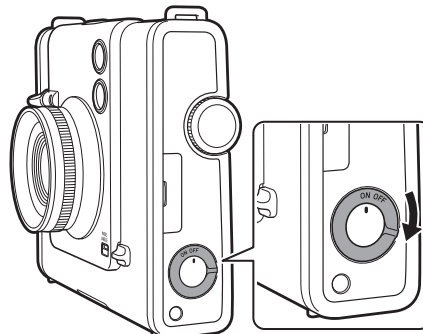

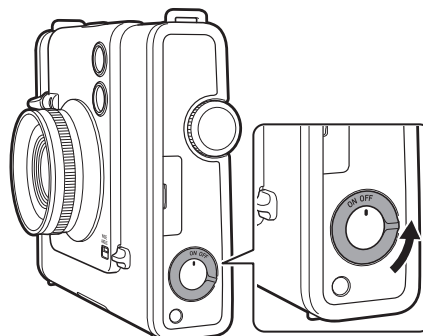

Om de camera uit te schakelen, draait u de hoofdschakelaar linksom.



- Als u de camera gedurende een bepaalde periode niet gebruikt, wordt deze automatisch uitgeschakeld. Als de camera automatisch uitschakelt, zet u de hoofdschakelaar uit en weer aan om de camera in te schakelen.

Het batterijniveau controleren

Het batterijniveau wordt onderaan het LCD-scherm weergegeven.

Scherm	Resterende acculading
	Voldoende resterende acculading.
	Minder dan de helft van de resterende acculading. Het wordt aanbevolen om de accu op te laden.
	Batterij bijna leeg. Laad de accu zo snel mogelijk op.

- Als de batterij leeg is, verschijnt er een pictogram  in het midden van het LCD-scherm en wordt de stroom uitgeschakeld.

Vorbereiding voor de camera

De taal en datum/tijd instellen

Wanneer u de camera na aankoop voor het eerst inschakelt, wordt u gevraagd de datum en tijd in te stellen, samen met de taal van uw keuze.

Deze instelling kan op een later moment worden ingesteld. Als u het later wilt instellen of resetten, stelt u het in via [言語/LANG.] en [DATE/TIME] in het menu SETTINGS.

1 De stroom inschakelen.

- Wanneer u de camera voor de eerste keer na aankoop inschakelt, verschijnt het taalinstellingenscherf.

2 Beweeg de selecteren-knop omhoog of omlaag om de gewenste taal te selecteren en druk vervolgens op de MENU/OK-knop.

- [ENGLISH] is standaard geselecteerd.



- Houd de selecteren-knop omhoog of omlaag ingedrukt om naar de volgende pagina te gaan.

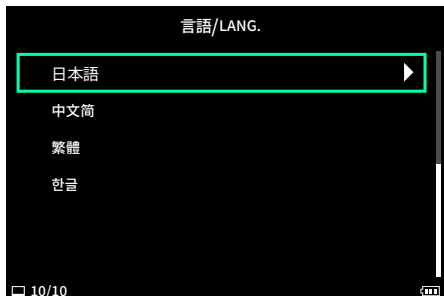

3 Beweeg de selecteren-knop omhoog of omlaag om het jaar, de maand en de datum in deze volgorde in te stellen en druk vervolgens op de MENU/OK-knop.

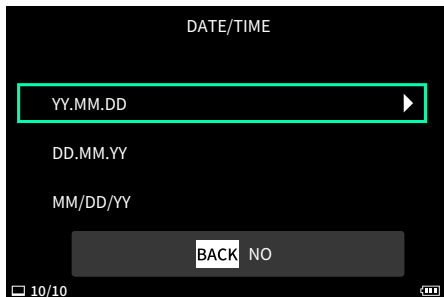

4 Stel het jaar, de maand, de dag, het uur en de minuten in en druk vervolgens op de MENU/OK-knop.

Beweeg de selecteren-knop naar links of rechts om het in te stellen item te selecteren (jaar, maand, dag, uur, minuten) en beweeg de selecteren-knop omhoog of omlaag om het in te stellen nummer te selecteren.

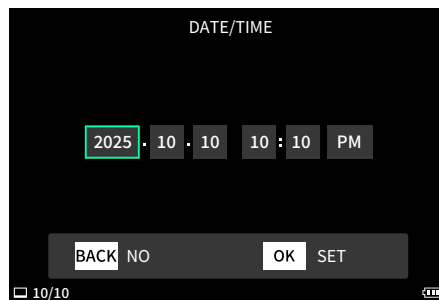

5 Druk op de MENU/OK-knop.

De taal en datum/tijd zijn nu ingesteld.

Basishandelingen – Opnemen/weergeven/afdrukken

Basisopname

Foto's maken

Deze paragraaf geeft uitleg over de basisprocedures voor het maken van foto's.

- 1 Schakel de stroom in.
- 2 Houd de camera vast.
- 3 Selecteer het gewenste effect zoals nodig.

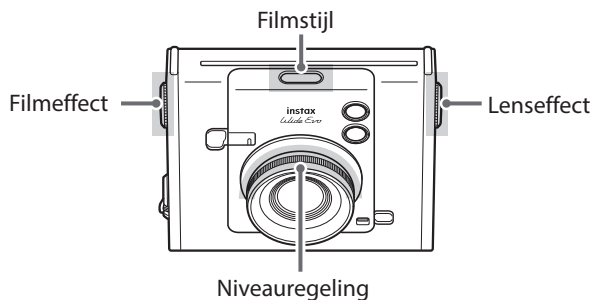

Voor details over elk effect, zie 'Fotografieren met effecten' (p. 23).

4 Stel de foto samen.

Beweeg de selecteren-knop omhoog of omlaag om de compositie aan te passen. Beweeg de selecteren-knop omhoog om in te zoomen op de scène, of beweeg de selecteren-knop omlaag om uit te zoomen op de scène.

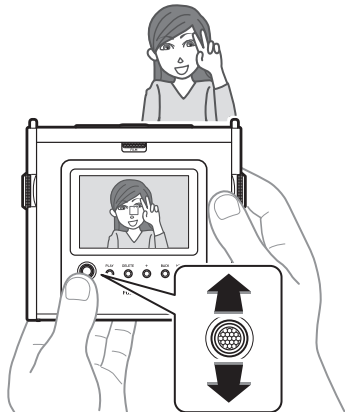

- De zoomfunctie kan niet worden gebruikt in de groothoekmodus.

5 Druk de ontspanhendel half in om scherp te stellen op het onderwerp.

Wanneer het onderwerp scherp is:



Er is een pieptoon te horen en er verschijnt een groen AF-frame op het LCD-scherm.

Wanneer [FACE DETECTION] is ingeschakeld, verschijnt er een groen AF-frame rond het gezicht van de persoon wanneer de camera het gezicht herkent. Zie 'Gemakkelijker scherpstellen' (p. 22)

Wanneer het onderwerp niet scherp is:



Er verschijnt een rood AF-frame op het LCD-scherm. Wijzig de compositie of gebruik AF/AE-vergrendeling. Zie 'AF/AE-vergrendeling gebruiken om foto's te maken' (p. 15)

6 Houd de ontspanhendel half ingedrukt en druk deze in (helemaal omlaag)

De sluiters ontspannen en de foto wordt gemaakt. Nadat u een foto hebt gemaakt, wordt de afbeelding opgeslagen in het interne geheugen of op de geheugenkaart.

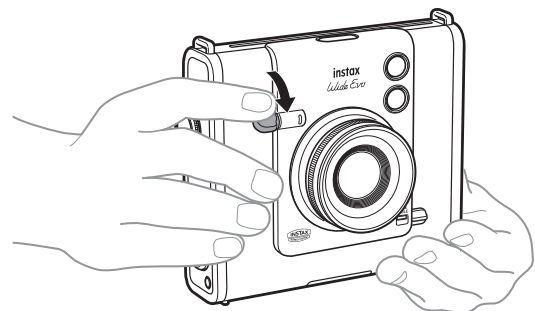

- Zie 'Foto's afdrukken' voor de procedure om de foto's die u heeft gemaakt af te drukken. (p. 18)

Basishandelingen – Opnemen/weergeven/afdrukken

- Houd bij het maken van een foto uw armen stevig tegen uw lichaam gedrukt en houd de camera stevig vast met beide handen.
- Zorg ervoor dat u de cameraleens niet aanraakt wanneer u de ontspanhendel indrukt.
- Wanneer u de ontspanhendel volledig indrukt, doet u dit voorzichtig zodat de camera niet beweegt en de foto onscherp wordt.
- Zorg ervoor dat uw vingers of de schouderriem de flitser of lens niet bedekken.
- In het donker of bij tegenlicht kan de flitser afgaan wanneer de ontspanhendel volledig wordt ingedrukt. U kunt de flitserinstellingen wijzigen om te voorkomen dat de flitser afgaat. (p. 21)

Voorzorgsmaatregelen met betrekking tot het interne geheugen

- Als het interne geheugen vol is, zal de sluiters niet ontspannen en kunt u geen foto's maken. Wis afbeeldingen of gebruik een geheugenkaart.
- Als de camera niet goed werkt, kunnen afbeeldingen in het interne geheugen beschadigd raken of verloren gaan.
- Wij raden u aan belangrijke afbeeldingen te kopiëren naar een ander medium als back-up.
- Als u de camera ter reparatie opstuurt, kunnen we de gegevens in het interne geheugen niet garanderen.
- Wanneer de camera wordt gerepareerd, moeten we mogelijk de gegevens in het interne geheugen controleren.

Opnemen in de groothoekmodus

Om in de groothoekmodus op te nemen, schuift u de WIDE ANGLE-schakelaar omhoog.

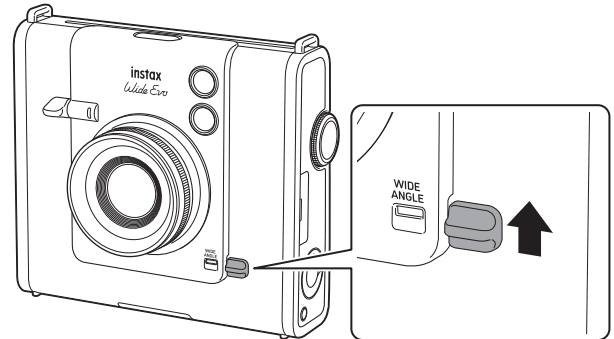

Normale modus



Groothoekmodus

Basishandelingen – Opnemen/weergeven/afdrukken

Een selfie maken

U kunt de selfiespiegel gebruiken om foto's van uzelf te maken.

- 1 Houd de camera stevig vast zodanig dat uw gezicht 30 tot 50 cm van het lenseinde komt.**
 - Houd de camera stevig vast, aangezien camerabeweging vooral in het donker zal optreden.

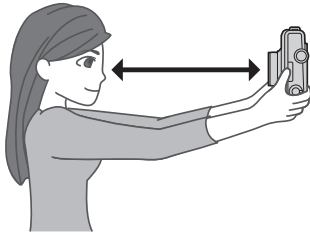

- 2 Bevestig de compositie met behulp van de selfiespiegel en maak vervolgens een foto.**

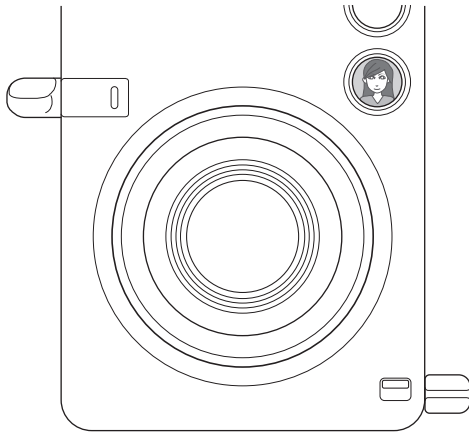

- Kijk niet naar de flitser wanneer u foto's maakt. Nabeelden van de flits kunnen tijdelijke verblinding veroorzaken.

AF/AE-vergrendeling gebruiken om foto's te maken

Bij het maken van een foto, wordt het half ingedrukt houden van de ontspanhendel om de scherpstelling te vergrendelen "AF-vergrendeling" genoemd en het ingedrukt houden van de ontspanhendel om de helderheid te vergrendelen wordt "AE-vergrendeling" genoemd." Dit is handig als u een foto wilt maken waarbij het onderwerp zich niet in het midden van het scherm bevindt.

- 1 Houd de ontspanhendel half ingedrukt om scherp te stellen op het onderwerp.**
Houd de ontspanhendel half ingedrukt om AF of AE te vergrendelen.
- 2 Houd de ontspanhendel half ingedrukt om de compositie te wijzigen.**
- 3 Druk de ontspanhendel volledig in om de foto te maken.**

Het wordt aanbevolen om AE/AF-vergrendeling te gebruiken bij het maken van foto's van de volgende voorwerpen, omdat deze moeilijk kunnen scherpstellen:

- Glimmende voorwerpen, zoals spiegels en carrosserieën
- Onderwerpen die op hoge snelheid bewegen
- Onderwerpen aan de andere kant van glas
- Donkere voorwerpen, zoals haar of vacht, die licht absorberen in plaats van reflecteren
- Niet-substantiële voorwerpen zoals rook of vlammen
- Onderwerpen met weinig verschil tussen licht en donker (bijvoorbeeld een persoon die kleding draagt met dezelfde kleur als de achtergrond)
- Wanneer er een groot contrastverschil is in het AF-frame en het onderwerp zich in dat gebied bevindt (bijvoorbeeld een onderwerp voor een achtergrond met een hoog contrast)

Opname-informatie bekijken

Als u in de opnamemodus op de BACK-knop drukt, wordt het volgende informatiescherm weergegeven op het LCD-scherm. Druk nogmaals op de BACK-knop om terug te keren naar het opnamescherm.

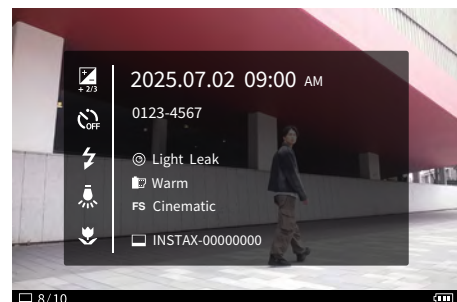

Wanneer een geheugenkaart is geplaatst, wordt  weergegeven op het informatiescherm.

Basishandelingen – Opnemen/weergeven/afdrukken

Afbeeldingen bekijken

U kunt de afbeeldingen die u hebt gemaakt op het LCD-scherm weergeven.

- 1 Schakel de stroom in.
- 2 Druk op de PLAY-knop.
De laatste foto die u hebt gemaakt wordt weergegeven.
- 3 Beweeg de selecteren-knop naar links of rechts om de afbeelding te selecteren die u wilt bekijken.
 - Druk de ontspanhendel volledig in of druk op de PLAY-knop om terug te keren naar het opnamescherm.

■ Het aantal weergegeven frames wijzigen

Wanneer het weergavescherm wordt weergegeven, draait u het instelwiel van de niveauregeling om het aantal weergegeven frames te wijzigen.

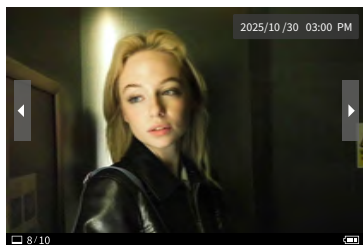
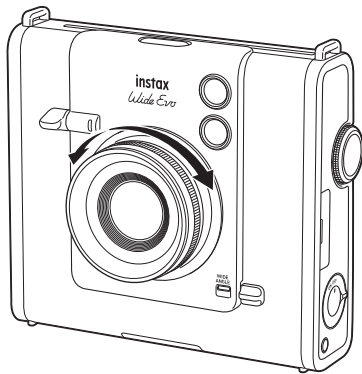

Enkelbeeldweergave

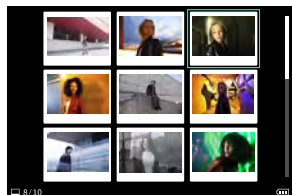

9-frame weergave

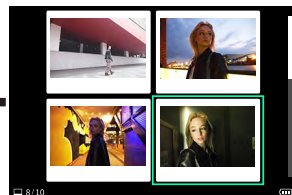

4-frame weergave

Afbeeldingen verwijderen

U kunt ongewenste afbeeldingen verwijderen. U kunt ook meerdere afbeeldingen tegelijk verwijderen.

Enkelbeeldweergave

- 1 Beweeg de selecteren-knop naar links of rechts om de te verwijderen afbeelding te selecteren.
- 2 Druk op de DELETE-knop.
Het verwijdermenu verschijnt.

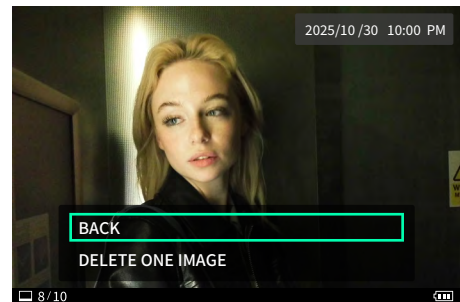

- 3 Beweeg de selecteren-knop omhoog of omlaag om [DELETE ONE IMAGE] te selecteren en druk op de MENU/OK-knop.
- 4 Druk op de MENU/OK-knop.
De geselecteerde afbeelding wordt verwijderd.
 - Om het verwijderen te annuleren, drukt u op de BACK-toets.

4/9-frames weergave

- 1 Beweeg de selecteren-knop omhoog, omlaag, naar links of rechts om de te verwijderen afbeelding te selecteren.

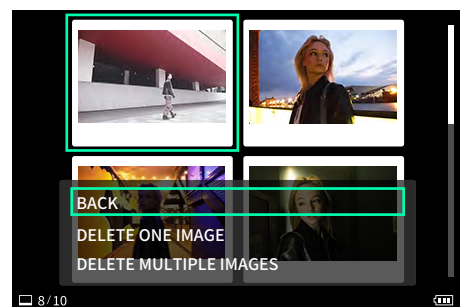

- 2 Druk op de DELETE-knop.
Het verwijdermenu verschijnt.
- 3 Beweeg de selecteren-knop omhoog of omlaag om [DELETE ONE IMAGE] of [DELETE MULTIPLE IMAGES] te selecteren en druk op de MENU/OK-knop.

Basishandelingen – Opnemen/weergeven/afdrukken

- 4** Wanneer [DELETE MULTIPLE IMAGES] is geselecteerd, beweegt u de selecteren-knop omhoog, omlaag, naar links of naar rechts om de te verwijderen afbeeldingen te selecteren en drukt u op de MENU/OK-knop.

Een ✓-markering verschijnt op de geselecteerde afbeeldingen.

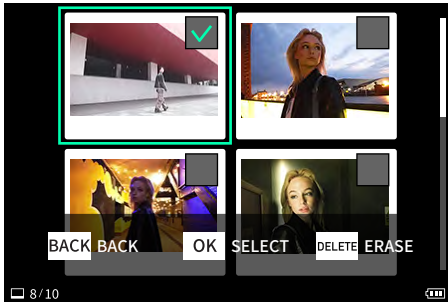

- 5** Als u alle te verwijderen afbeeldingen hebt geselecteerd, drukt u op de DELETE-knop.

De geselecteerde afbeeldingen worden verwijderd.

- Om het verwijderen te annuleren, drukt u op de BACK-toets.

Weergave resterende film

Het aantal resterende filmvellen wordt aangegeven onderaan het scherm.

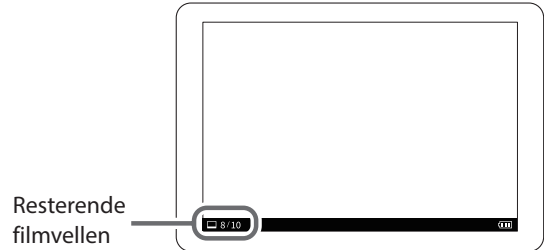

- Raadpleeg de instructies van FUJIFILM instax™ WIDE instant film voor meer informatie over het hanteren van de film.
- Film ontwikkelt zich in ongeveer 90 seconden (de tijd varieert afhankelijk van de temperatuur).

Opname-informatie bekijken

Als u in de weergavemodus op de BACK-knop drukt, wordt het volgende informatiescherm weergegeven op het LCD-scherm. Druk nogmaals op de BACK-knop om terug te keren naar het oorspronkelijke scherm.

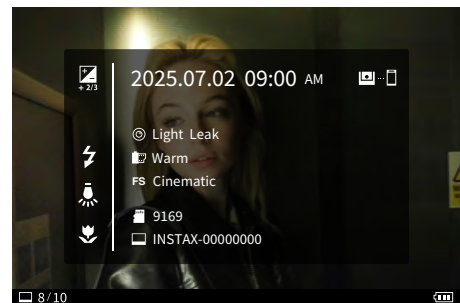

Wanneer een geheugenkaart is geplaatst, wordt  weergegeven op het informatiescherm.

Basishandelingen – Opnemen/weergeven/afdrukken

Foto's afdrukken

U kunt foto's afdrukken. Beeldrotatie, zoom, kwaliteit en helderheid kunnen vóór het afdrukken worden aangepast.

1 Druk op de PLAY-knop.

De camera schakelt over naar de weergavestand.



2 Beweeg de selecteren-knop naar links of rechts om de foto te selecteren die u wilt afdrukken.



3 Roteren, zoomen, beeldkwaliteit en helderheid naar wens aanpassen

Druk op de MENU/OK-knop om het SETTINGS-menu weer te geven. Beweeg de selecteren-knop omhoog of omlaag om een item te selecteren en druk op de MENU/OK-knop om te bevestigen.

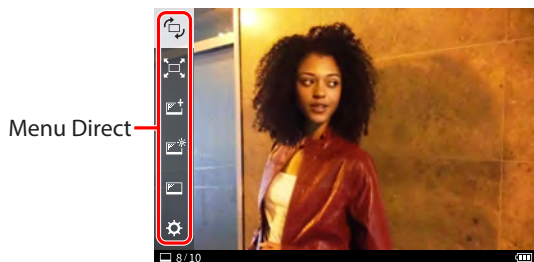

Voor meer informatie, zie 'Verschillende weergaven – menu Direct'. (p. 27)

4 Til de hendel op en draai hem rechtsom om af te drukken.

De schaal op het afdrukmechanisme aan de rechterkant van het LCD-scherm draait mee met de beweging van de afdrughendel. Wanneer deze de top bereikt, begint het afdrukken.

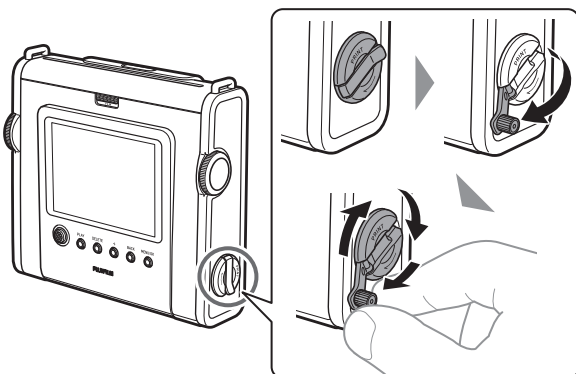

- Als de afdrughendel linksom wordt gedraaid voordat de schaal de top bereikt, kan het afdrukken worden geannuleerd.
- Als de hendel niet wordt gedraaid totdat de schaal de top heeft bereikt, gaat de schaal omlaag.

5 Nadat het geluid van het uitwerpen van de film is gestopt, houdt u het uiteinde van de uitgeworpen film vast en verwijdert u deze.

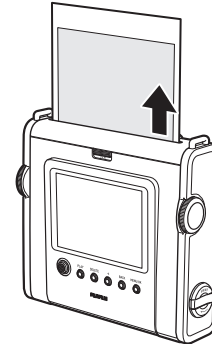

- De -markering wordt weergegeven op de afgedrukte afbeelding.
- U kunt ook afdrukken vanuit het menu Direct.

• Zorg ervoor dat uw vingers of de camerariem niet bekneld raken in de filmuitwerpsleuf.

- Bij koppeling met een smartphone-app kunt u ook verschillende kaders toevoegen aan uw foto's. Ga voor meer informatie naar de instax™ website. https://instax.com/wide_evo/

De instax™ WIDE filmcartridge verwijderen

1 Verschuif het film deurslot en open de filmdeur.

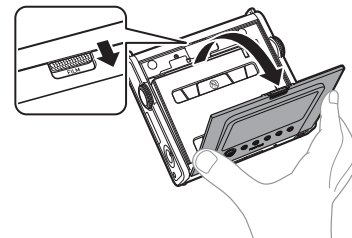

2 Pak de rechthoekige gaten op de filmcartridge vast en trek de filmcartridge uit de camera.

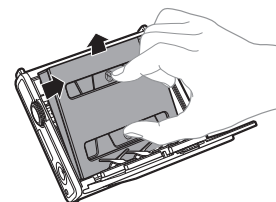

Vastgelegde gegevens

Waar afbeeldingen worden opgeslagen

Waar uw afbeeldingen worden opgeslagen, hangt af van het feit of de geheugenkaart is geplaatst.

Wanneer er geen geheugenkaart is geplaatst

Als u foto's maakt zonder een geheugenkaart te plaatsen, worden de foto's opgeslagen in het interne geheugen van de camera.

- Houd rekening met het maximale aantal afbeeldingen in het interne geheugen.

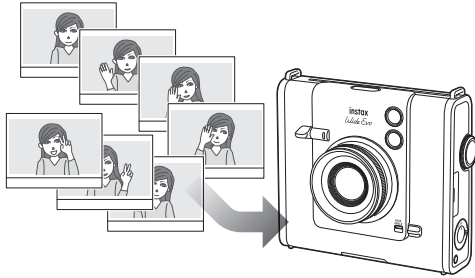

Wanneer een geheugenkaart is geplaatst

Wanneer er een geheugenkaart is geplaatst, worden gegevens opgeslagen op de geheugenkaart en niet in het interne geheugen van de camera.

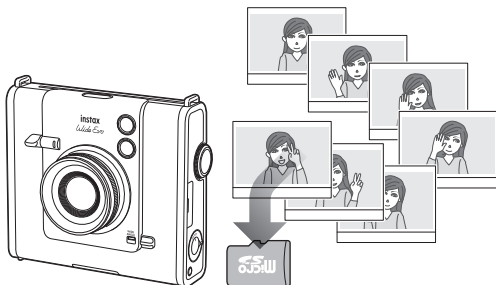

- Afbeeldingen die zijn opgeslagen in het interne geheugen van de camera of op de microSD-kaart worden niet automatisch verwijderd. Als de afbeeldingen vol zijn, verwijdert u ze.

Aantal opgeslagen afbeeldingen

Het aantal afbeeldingen dat kan worden opgeslagen, wordt hieronder weergegeven.

Aantal mogelijke afbeeldingen

	Intern geheugen	Wanneer een geheugenkaart is geplaatst
Andere afbeeldingen dan groothoekmodus	2 560 × 1 920 pixels Ongeveer 45 afbeeldingen	2 560 × 1 920 pixels Ongeveer 850 afbeeldingen per 1 GB
Afbeeldingen in groothoekmodus		4 608 × 3 456 pixels Ongeveer 280 afbeeldingen per 1 GB

Geavanceerde bediening – Opnemen

Verschillende foto's — menu Direct

Druk op de MENU/OK-knop op het opnamescherm om het menu Direct weer te geven om de volgende opnamemethoden te wijzigen.

De helderheid van een afbeelding aanpassen

Pas de helderheid van de afbeelding aan. Gebruik deze functie als het onderwerp te helder of te donker is of als het contrast (verschil tussen licht en donker) tussen het onderwerp en de achtergrond te groot is.

- 1 Beweeg de selecteren-knop omhoog of omlaag om  te selecteren.

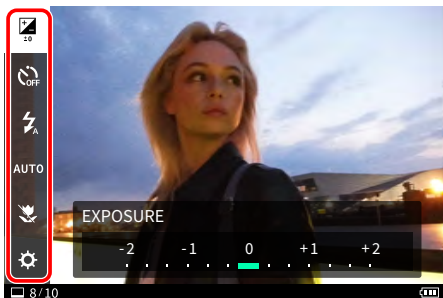

- 2 Beweeg de selecteren-knop naar links of rechts om de belichting te corrigeren.

- Beweeg de selecteren-knop naar rechts om de belichting naar de + zijde te corrigeren om de hele afbeelding helderder te maken.
- Beweeg de selecteren-knop naar links om de belichting naar de - zijde aan te passen om de hele afbeelding donkerder te maken.



- 3 Druk de ontspanhendel helemaal in.

De zelfontspanner gebruiken om foto's te maken

Gebruik deze functie om een groepsfoto te maken inclusief de fotograaf of om te voorkomen dat de camera beweegt terwijl de ontspanknop wordt ingedrukt.

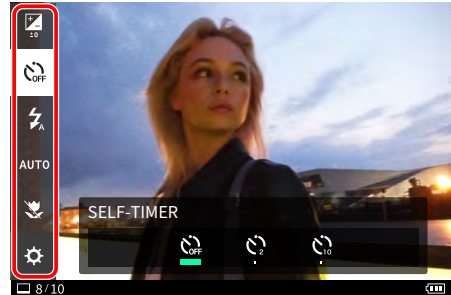
- 1 Beweeg de selecteren-knop omhoog of omlaag om  te selecteren.



- 2 Beweeg de selecteren-knop naar links of rechts om  of  te selecteren.

- Als u geen zelfontspanner wilt instellen, selecteert u .

- 3 Druk de ontspanhendel helemaal in.

Het aftellen begint.

Wanneer  is geselecteerd:

Wanneer u op de ontspanhendel drukt, knippert het zelfontspannerlampje.

Wanneer  is geselecteerd:

Als u de ontspanknop indrukt, gaat het lampje van de zelfontspanner branden en begint het twee seconden te knipperen voordat u de foto maakt.

Om de zelfontspanner halverwege te annuleren, drukt u op de BACK-knop.

Geavanceerde bediening – Opnemen

Foto's maken met de flitser

Gebruik de flitser wanneer u 's nachts of in een donkere omgeving foto's maakt. U kunt de camera ook zodanig instellen dat de flitser niet afgaat.

- 1 Beweeg de selecteren-knop omhoog of omlaag om [⚡] te selecteren.

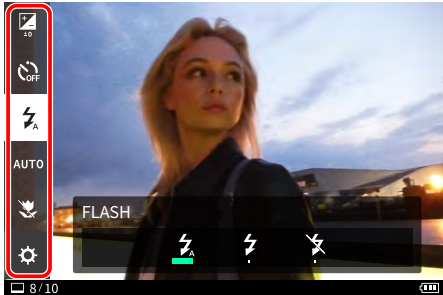

- 2 Beweeg de selecteren-knop naar links of rechts om de flitserinstelling te selecteren.

- Voor meer informatie over flitserinstellingen, zie "Typen flitsers".

- 3 Druk de ontspanhendel helemaal in.

De flitser flitst wanneer een foto wordt gemaakt.

■ Typen flitsers

⚡ AUTO FLASH

De flitser gaat automatisch af wanneer de omgeving donker is. Deze instelling is van toepassing op de meeste situaties.

⚡ FORCED FLASH

De flitser gaat af, ongeacht de helderheid van de omgeving. Gebruik deze instelling als het onderwerp donker is door tegenlicht.

✖ SUPPRESSED FLASH

De flitser gaat niet af zelfs wanneer de omgeving donker is. Deze instelling is geschikt voor opnamen op plaatsen waar fotograferen met flitser verboden is. Wanneer u opnamen maakt op donkere plaatsen zonder gebruik te maken van de flitser, wordt aanbevolen de camera stil te houden op een tafel of een vergelijkbaar oppervlak.

De lichtbron aanpassen tijdens het maken van foto's

Door de witbalans aan te passen aan de lichtbron, zoals zonlicht of kunstmatige belichting, kunt u opnamen maken met kleuren die dichterbij de werkelijkheid liggen.

- 1 Beweeg de selecteren-knop omhoog of omlaag om [AUTO] te selecteren.

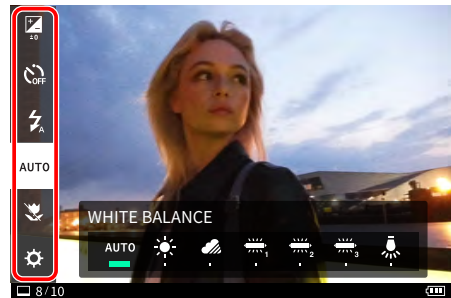

- 2 Beweeg de selecteren-knop naar links of rechts om een van de instellingen te selecteren.

- Voor details over het instellen van de witbalans, zie "Typen witbalans".

- 3 Druk de ontspanhendel helemaal in.

■ Typen witbalans

AUTO AUTO

De camera stelt de witbalans automatisch in. AUTO wordt aanbevolen voor normale opnamen.

☀ FINE

Voor opnamen buitenshuis bij mooi weer.

☁ SHADE

Voor opnamen op bewolkte dagen of in de schaduw.

💡₁ FLUORESCENT LIGHT-1

Voor opnamen bij daglicht fluorescerend licht.

💡₂ FLUORESCENT LIGHT-2

Voor opnamen bij daglicht wit fluorescerend licht.

💡₃ FLUORESCENT LIGHT-3

Voor opnamen bij wit fluorescerend licht.

💡 INCANDESCENT

Voor opnamen bij gloeilampen.

Geavanceerde bediening – Opnemen

Macrofoto's maken

Gebruik macro-opname als u dichtbij het onderwerp wilt komen.

- 1 Beweeg de selecteren-knop omhoog of omlaag om [👉] te selecteren.

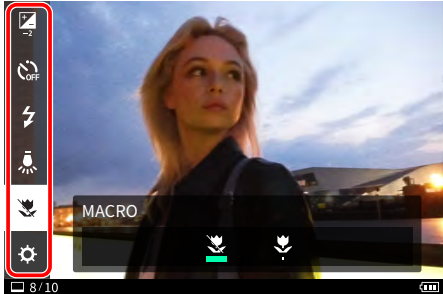

- 2 Beweeg de selecteren-knop naar links of rechts om [👈] te selecteren.
- 3 Druk de ontspanhendel helemaal in. Macro-opname wordt uitgevoerd.

Om de macromodus te annuleren, selecteert u [👈].

Gemakkelijker scherpstellen

Gebruik het SETTINGS-menu om de gezichtsherkenning en de AF illuminator-instellingen te wijzigen.

- 1 Druk op de MENU/OK-knop. Het menu Direct verschijnt.

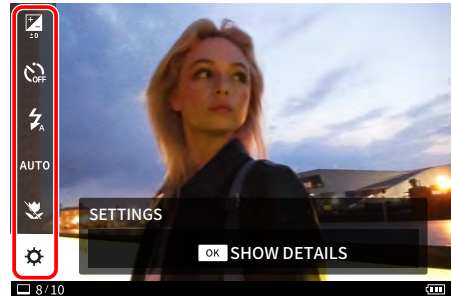

- 2 Beweeg de selecteren-knop omhoog of omlaag om [⚙️] te selecteren en druk op de MENU/OK-knop. Het SETTINGS-menu wordt weergegeven.

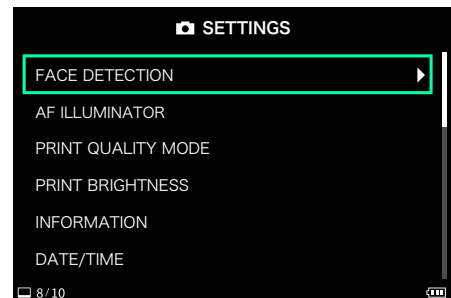

- 3 Beweeg de selecteren-knop omhoog of omlaag om het item te selecteren dat u wilt instellen.
 - Voor details over elk item, zie 'Items SETTINGS-menu'.
- 4 Wijzig de instellingen.
- 5 Druk op de MENU/OK-knop. De instellingen worden toegepast en de camera keert terug naar het opnamescherm.

Items SETTINGS-menu

FACE DETECTION

Wanneer [FACE DETECTION] is ingeschakeld, detecteert de camera het gezicht van de persoon en past de scherpstelling en de helderheid aan het gezicht aan in plaats van de achtergrond om de persoon duidelijk te laten opvallen.

AF ILLUMINATOR

Als deze op AAN staat, licht de AF ILLUMINATOR op vanaf het moment dat de ontspanknop half wordt ingedrukt totdat het onderwerp scherp gesteld is, waardoor het gemakkelijker is om scherp te stellen op een donker onderwerp.

- Afhankelijk van de scène kan het moeilijk zijn om scherp te stellen op het onderwerp, zelfs wanneer de AF ILLUMINATOR is geactiveerd.
- De AF ILLUMINATOR is mogelijk niet volledig effectief wanneer u dicht bij het onderwerp fotografeert.
- Flits de AF ILLUMINATOR niet in de buurt van het menselijk oog.

Fotograferen met effecten

Effecten toevoegen aan uw foto's

De camera biedt drie effecten: lenseffecten, filmeffecten en filmstijlen.

U kunt ook op de + (Function)-knop drukken om uw favoriete geregistreerde lenseffecten, filmeffecten en filmstijlen op te roepen.

Lenseffecten selecteren

Volg de onderstaande stappen om het type lenseffect dat u wilt toepassen te selecteren.

- 1 Geef het opnamescherm weer.
- 2 Draai aan het instelwiel links van het LCD scherm om het type lenseffect te selecteren.

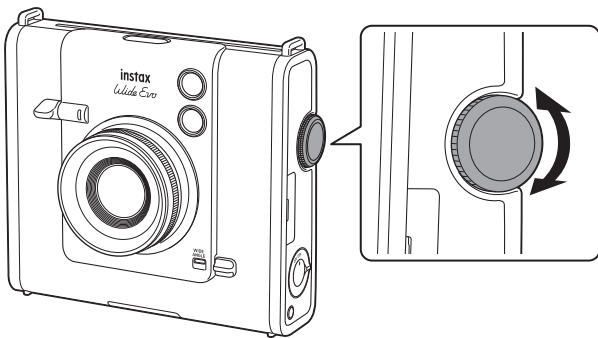

De volgende gids verschijnt links op het scherm.

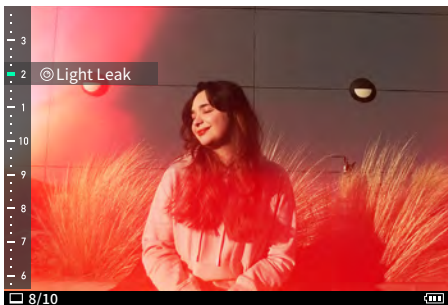

- Als u het ingestelde lenseffect wilt annuleren, selecteer [Normal] uit de lenseffecttypes.
- Druk op de effectresetknop om het ingestelde lenseffect, het filmeffect en de filmstijl te annuleren.

De mate van het lenseffect aanpassen

U kunt het effectniveau van het lenseffect aanpassen.

- 1 Geef het opnamescherm weer.
- 2 Draai aan het instelwiel links van het LCD scherm om het type lenseffect te selecteren.
- 3 Draai aan de cameralens om de mate van het lenseffect aan te passen.

Stel de gewenste mate in terwijl u naar het scherm kijkt.

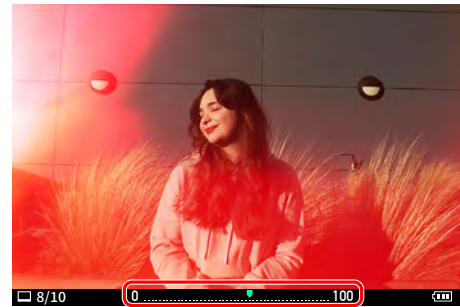

Niveau mate-aanpassing

Fotograferen met effecten

Een filmeffect selecteren

Volg de onderstaande stappen om het type filmeffect te selecteren.

- 1 Geef het opnamescherm weer.
- 2 Draai aan het instelwiel van de film om het type filmeffect te selecteren.

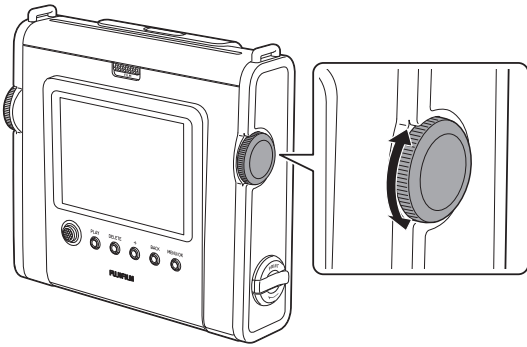

De volgende gids verschijnt rechts op het scherm.

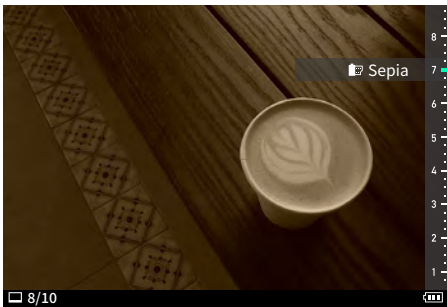

- Als u het ingestelde filmeffect wilt annuleren, selecteer [Normal] uit de filmeffecttypes.
- Druk op de effectresetknop om het ingestelde lenseffect, het filmeffect en de filmstijl te annuleren.

Een filmstijl selecteren

Volg de onderstaande stappen om het type filmstijl te selecteren.

- 1 Geef het opnamescherm weer.
- 2 Druk herhaaldelijk op de filmstijlknop om het type filmstijl te selecteren.

Als een filmstijl is geselecteerd, gaat het ledlampje op de filmstijlknop branden. (Als [Film Style LED] in het SETTINGS-menu is ingesteld op [ON])

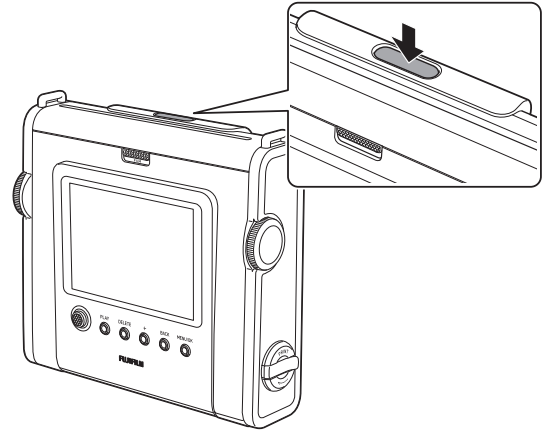

De volgende gids verschijnt.

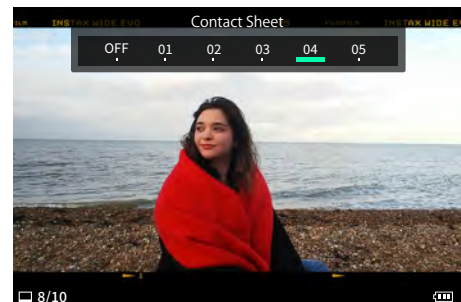

- Als u de ingestelde filmstijl wilt annuleren, selecteert u [OFF] uit de filmstijltypen.
- Druk op de effectresetknop om het ingestelde lenseffect, het filmeffect en de filmstijl te annuleren.

Fotograferen met effecten

Een effectcombinatie opgeven

U kunt een combinatie van uw favoriete effecten registreren. U kunt een geregistreerde effectcombinatie oproepen door op de + (Function)-knop te drukken.

Een effectcombinatie opslaan

- 1 Geef het opnamescherm weer.
- 2 Draai aan het instelwiel van de lens om het type lenseffect te selecteren.
- 3 Draai aan het instelwiel van de film om het type filmeffect te selecteren.
- 4 Druk herhaaldelijk op de filmstijlknop om het type filmstijl te selecteren.
- 5 Druk op de + (Function)-knop.
- 6 Druk op de MENU/OK-knop.
- 7 Beweeg de selecteren-knop omhoog of omlaag om [Favorite[1]] tot [Favorite[10]] te selecteren.
Er kunnen maximaal tien effectcombinaties worden geregistreerd.

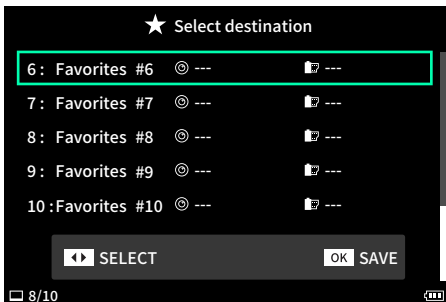

- 8 Druk op de MENU/OK-knop.
Het effect wordt geregistreerd.

Uw favoriete effecten oproepen

- 1 Geef het opnamescherm weer.
- 2 Druk tweemaal op de + (Function)-knop.
- 3 Beweeg de selecteren-knop naar links of rechts om [Favorite[1]] tot [Favorite[10]] te selecteren.
Het effect wordt toegepast.

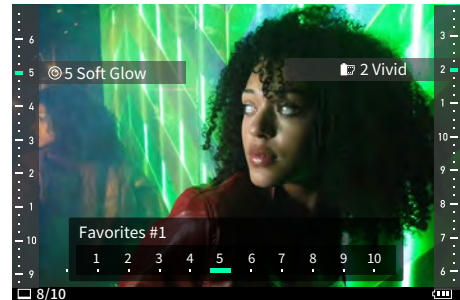

Fotograferen met effecten

Lenseffecten, filmeffecten en filmstijl resetten

Zet de lenseffecten, filmeffecten en filmstijlinstellingen terug op normaal.

1 Druk op de effectresetknop.

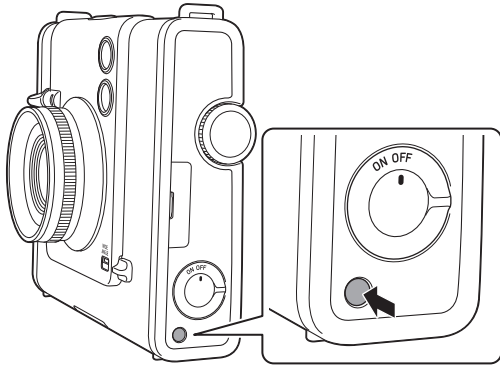

2 Druk op de MENU/OK-knop.

Het aangepaste effect en de stijl worden gereset.

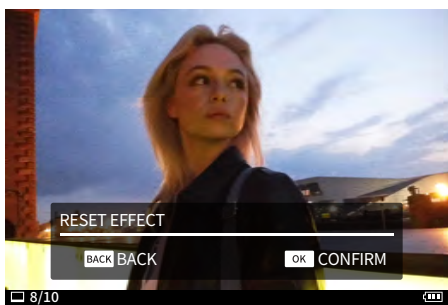

Afbeeldingsaanpassing tijdens weergave en afdrukken

Verschillende weergaven – menu Direct

Druk op de MENU/OK-knop op het weergavescherm om het menu Direct weer te geven om de volgende weergave-/opnamemethoden te wijzigen.

Zie pagina 16 voor informatie over het weergeven van het weergavescherm.

De positie van de afbeelding draaien en aanpassen

- 1 Beweeg de selecteren-knop naar links of rechts om de foto te selecteren die u wilt bekijken.
- 2 Druk op de MENU/OK-knop.
Het menu Direct verschijnt.
- 3 Beweeg de selecteren-knop omhoog of omlaag om [↺] te selecteren.

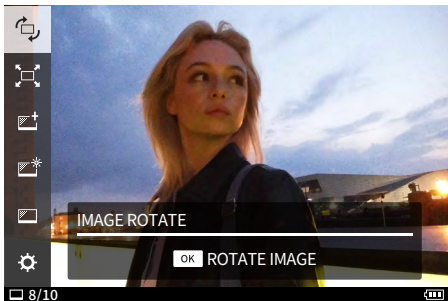

- 4 Druk op de MENU/OK-knop.
De gids voor het draaien van de afbeelding verschijnt.

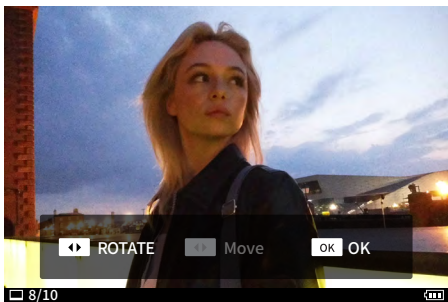

- 5 Beweeg de selecteren-knop naar links of rechts om de afbeeldingsrichting te selecteren.
- 6 Beweeg de selecteren-knop omhoog of omlaag naar de afbeeldingspositie.
• Vergrote afbeeldingen kunnen niet worden verplaatst.
- 7 Druk op de MENU/OK-knop.
De aangepaste afbeelding wordt weergegeven.

De afbeelding bijsnijden

U kunt uw afbeeldingen bijsnijden.

- 1 Beweeg de selecteren-knop naar links of rechts om de foto te selecteren die u wilt bekijken.
- 2 Druk op de MENU/OK-knop.
Het menu Direct verschijnt.
- 3 Beweeg de selecteren-knop omhoog of omlaag om [↺] te selecteren.

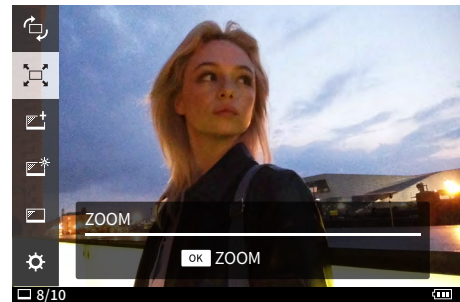

- 4 Druk op de MENU/OK-knop.
De gids voor zoomen/verplaatsen verschijnt.

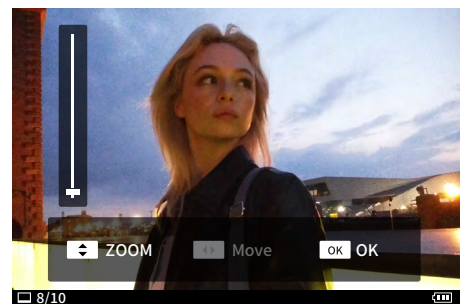

- 5 Beweeg de selecteren-knop omhoog of omlaag om de grootte van de afbeelding aan te passen.
- 6 Beweeg de selecteren-knop naar links of rechts om de positie van de afbeelding te wijzigen.
- 7 Druk op de MENU/OK-knop.
De aangepaste afbeelding wordt weergegeven.

Afbeeldingsaanpassing tijdens weergave en afdrukken

Afdrukkwaliteit selecteren

U kunt de afdrukkwaliteit selecteren bij het afdrukken.

- 1 Beweeg de selecteren-knop naar links of rechts om de foto te selecteren die u wilt bekijken.**
- 2 Druk op de MENU/OK-knop.**
Het menu Direct verschijnt.
- 3 Beweeg de selecteren-knop omhoog of omlaag om  te selecteren.**

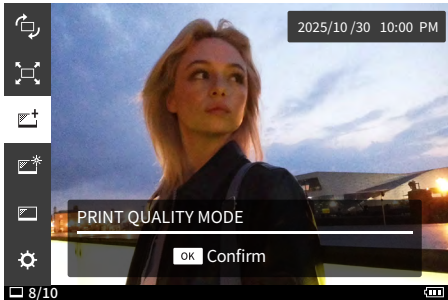

- 4 Druk op de MENU/OK-knop.**
De gids voor de afdrukkwaliteitmodus verschijnt.
- 5 Beweeg de selecteren-knop omhoog of omlaag om de afdrukkwaliteitmodus te selecteren.**
Stel in op [instax-Natural Mode] voor normale kwaliteit of [instax-Rich Mode] voor een rijkere kleurweergave (fabrieksinstelling).
- 6 Druk op de MENU/OK-knop.**
Het oorspronkelijke scherm wordt weergegeven.

De helderheid van een afgedrukte afbeelding aanpassen

U kunt de helderheid van de afbeelding tijdens het afdrukken aanpassen.

- 1 Beweeg de selecteren-knop naar links of rechts om de foto te selecteren die u wilt bekijken.**
- 2 Druk op de MENU/OK-knop.**
Het menu Direct verschijnt.
- 3 Beweeg de selecteren-knop omhoog of omlaag om  te selecteren.**

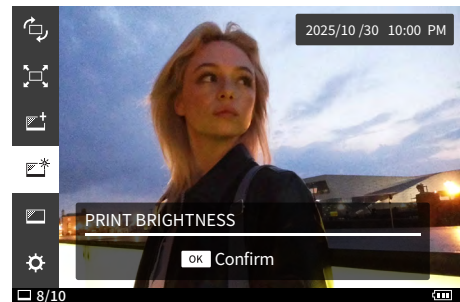

- 4 Druk op de MENU/OK-knop.**
De gids voor de afdruekhelderheid verschijnt.
- 5 Beweeg de selecteren-toets omhoog of omlaag om de afdruekhelderheid te selecteren.**
Stel [x1 (standard)], [x1.5 (brighter)] of [x2.0 (brightest)] in.
- 6 Druk op de MENU/OK-knop.**
Het oorspronkelijke scherm wordt weergegeven.

SETTINGS-menu

Bediening en opties in het SETTINGS-menu

In het SETTINGS-menu kunnen verschillende instellingen worden gewijzigd.

1 Druk op de MENU/OK-knop.

Het menu Direct verschijnt.

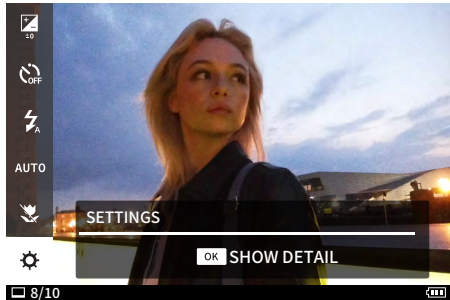

2 Beweeg de selecteren-knop omhoog of omlaag om [⚙️] te selecteren en druk op de MENU/OK-knop.

Het opnamemenu wordt weergegeven tijdens het opnemen en het SETTINGS-menu tijdens het afspelen.

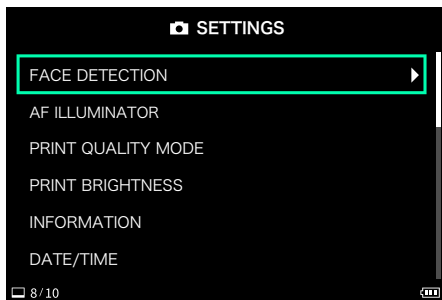

3 Beweeg de selecteren-knop omhoog of omlaag om het item te selecteren.

- Voor meer informatie over elk item, zie het volgende 'Opties van het SETTINGS-menu in de opnamemodus' en 'Opties van het SETTINGS-menu in de weergavemodus'.

4 Wijzig de instellingen.

5 Druk op de MENU/OK-knop.

De instellingen worden toegepast en de camera keert terug naar het oorspronkelijke scherm.

■ Opties van het SETTINGS-menu in de opnamemodus

FACE DETECTION

Wanneer [FACE DETECTION] is ingeschakeld, detecteert de camera het gezicht van de persoon en past de scherpestelling en de helderheid aan het gezicht aan in plaats van de achtergrond om de persoon duidelijk te laten opvallen.

AF ILLUMINATOR

Als deze op AAN staat, licht de AF ILLUMINATOR op vanaf het moment dat de ontspanknop half wordt ingedrukt totdat het onderwerp scherp gesteld is, waardoor het gemakkelijker is om scherp te stellen op een donker onderwerp.

PRINT QUALITY MODE

Stel in op [instax-Natural Mode] voor natuurlijke kleuren of [instax-Rich Mode] voor rijkere en meer verzadigde kleuren (fabrieksinstelling).

PRINT BRIGHTNESS

Stel [$\times 1$ (standard)], [$\times 1.5$ (brighter)] of [$\times 2.0$ (brightest)] in.

INFORMATION

Geeft het serienummer van de camera weer.

DATE/TIME

Stelt de datum en tijd in.

言語/LANG.

Stelt de taal in die wordt weergegeven op het LCD-scherm.

SOUND SET-UP

Stelt het volume van het bedieningsgeluid, sluitervolume en opstartgeluid in.

Als u het geluid wilt uitschakelen, stelt u dit in op [OFF].

AUTO PICTURE TRANSFER

Stelt in of automatische overdracht wel of niet wordt uitgevoerd.

AUTO POWER OFF

Stelt de tijd in om automatisch uit te schakelen wanneer de camera niet wordt bediend.

FILM STYLE LED

Wanneer ingesteld op [ON], licht het ledlampje op de filmstijlknop op terwijl een filmstijl geselecteerd is.

RESET

Stelt de instellingen terug naar de fabrieksinstellingen.

De datum en tijd ingesteld in DATE/TIME worden niet gereset.

FORMAT

Initialiseert het interne geheugen van de camera of een geheugenkaart in de kaartsleuf. Alle opgeslagen afbeeldingen worden verwijderd.

FIRMWARE UPGRADE

Upgradet de firmware.

Voor upgrade-details, zie 'De firmware upgraden!' (p. 30)

■ Opties van het SETTINGS-menu in de weergavemodus

TRANSFER IMAGE

U kunt afbeeldingen die met de camera zijn afgedrukt naar de smartphone-app verzenden om ze op te slaan als instax™ frame-afbeeldingen op uw smartphone.

COPY

Kopieert afbeeldingen van het interne geheugen naar de geheugenkaart of van de geheugenkaart naar het interne geheugen.

Volg de onderstaande stappen.

1. Selecteer [COPY] in het SETTINGS-menu.
2. Selecteer de bron en de bestemming van het kopiëren en druk op de MENU/OK-knop.
3. Selecteer [FRAME], [MULTIPLE FRAMES] of [ALL FRAMES] en druk op de MENU/OK-knop.
Als u [FRAME] selecteert, wordt het kopiëren gestart.
Als u [ALL FRAMES] selecteert, drukt u op de MENU/OK-knop om het kopiëren te starten.
Wanneer [MULTIPLE FRAMES] is geselecteerd, beweegt u de selecteren-knop omhoog, omlaag, naar links of naar rechts om de te kopiëren afbeelding te selecteren en drukt u op de + (Function)-knop om het kopiëren te starten.

SETTINGS-menu

DELETE ALL IMAGES

Verwijdert in één keer alle afbeeldingen in het interne geheugen of de geheugenkaart die in de kaartsleuf is geplaatst.

INFORMATION

Geeft het serienummer van de camera weer.

DATE/TIME

Stelt de datum en tijd in.

言語/LANG.

Stelt de taal in die wordt weergegeven op het LCD-scherm.

SOUND SET-UP

Stelt het volume van het bedieningsgeluid, sluitervolume en opstartgeluid in.

Als u het geluid wilt uitschakelen, stelt u dit in op [OFF].

AUTO PICTURE TRANSFER

Stelt in of automatische overdracht wel of niet wordt uitgevoerd.

AUTO POWER OFF

Stelt de automatische uitschakeltijd in voor de camera wanneer deze niet in gebruik is.

FILM STYLE LED

Wanneer ingesteld op [ON], licht het ledlampje op de filmstijlknop op terwijl een filmstijl geselecteerd is.

RESET

Stelt de instellingen terug naar de fabrieksinstellingen. De datum en tijd ingesteld in DATE/TIME worden niet gereset.

FORMAT

Initialiseert het interne geheugen van de camera of een geheugenkaart in de kaartsleuf. Alle opgeslagen afbeeldingen worden verwijderd.

FIRMWARE UPGRADE

Upgradet de firmware.

Voor upgrade-details, zie 'De firmware upgraden'. (p. 30)

■ De firmware upgraden

Er zijn twee manieren om de firmware te upgraden; als u de upgrade via de pc uitvoert, moet u de geheugenkaart vooraf voorbereiden.

● Gebruik van de "instax WIDE Evo™" smartphone-app

1. Start de "instax WIDE Evo™" smartphone-app.
2. Tik op [Firmware update] in het menu Instellingen.
3. Tik op [OK].
4. Volg de instructies op het scherm.

● De camera gebruiken

1. Download de nieuwste firmware (FPUPDATE.DAT) van de FUJIFILM-website met behulp van een computer of ander apparaat en kopieer deze naar de hoofdmap van de geheugenkaart.
2. Plaats de geheugenkaart met de gekopieerde firmware in de kaartsleuf van de camera.
3. Selecteer [FIRMWARE UPGRADE] in het SETTINGS-menu.
4. Volg de instructies op het scherm.

Overzicht van de app

Gekoppelde functies van de smartphone-app

De volgende functies zijn beschikbaar wanneer verbonden met de "instax WIDE Evo™" smartphone-app.



● Direct afdrucken

Breng een foto over van uw smartphone naar de camera en druk deze af met de instax™ direct afdrucken-functie. Voordat u de foto afdruckt, kunt u de smartphone-app gebruiken om de foto te verplaatsen, te draaien of erop in/uit te zoomen.

● Opname op afstand

Bedien de ontspanknop van de camera met uw smartphone om gemakkelijk op afstand foto's te maken.

● Afdrukte beelden opslaan

U kunt afgedrukte foto's die met de camera zijn gemaakt, opslaan in de smartphone-app. U kunt instax™-frames toevoegen aan uw foto's en ze opslaan op uw smartphone.

● Feed ontdekken

De [Discover Feed] in de app laat het werk van andere gebruikers en uw eigen werk zien. U kunt ook de effecten zien die zijn gebruikt.

● Toevoegen aan Favorieten

U kunt de effecten van werken die in het verleden zijn afgedrukt of effecten die door andere gebruikers zijn gebruikt eenvoudig toevoegen aan uw camerafavorieten.

De smartphone-app installeren

Installeer de instax WIDE Evo™ smartphone-app voordat u de camera gebruikt.

- Als u een Android OS-smartphone gebruikt, zoek dan naar de instax WIDE Evo™ smartphone-app in de Google Play Store en installeer deze.
*Vereisten voor Android OS-smartphones: Androidversie 10,0 of hoger met Google Play Store geïnstalleerd
- Als u een iOS-smartphone gebruikt, zoek dan naar de instax WIDE Evo™ smartphone-app in de App Store en installeer deze.
*Vereisten voor iOS-smartphones: iOS-versie 16,0 of hoger
- Zelfs als u de app hebt gedownload en uw smartphone voldoet aan de bovenstaande vereisten, kunt u de instax WIDE Evo™ smartphone-app mogelijk niet gebruiken. Dit is afhankelijk van uw smartphonemodel.

Ga naar de site voor het downloaden van de instax WIDE Evo™ app voor de nieuwste informatie over de systeemvereisten.

- Scan om de instax WIDE Evo™ smartphone-app te downloaden



iOS



Android OS

De tekst QR-code is een geregistreerd handelsmerk en woordmerk van Denso Wave Incorporated.

- 1 Open de "instax WIDE Evo™" app.
- 2 Lees de gebruiksvoorwaarden en tik op [Agree].
- 3 Selecteer uw regio en tik vervolgens op [OK].
Als u de camera in Europa gebruikt, selecteert u [Europe].
- 4 Tik op [Next].
- 5 Lees het privacybeleid, vink [Agree and allow log collection] aan en tik op [Next].
- 6 Tik op [Go to Bluetooth connection settings].
- 7 Tik op [ALLOW].
- 8 Wanneer de camera is gedetecteerd, tikt u op [Connect].
Als er meerdere camera's worden gedetecteerd, selecteert u de camera waarmee u verbinding wilt maken in de lijst. De identificatie van de camera (apparaatnaam) bevindt zich aan de onderkant van de camera.
- 9 Voer het serienummer van de camera in en tik op [Connect].
- 10 Tik op [Next].
- 11 Er wordt een snelstartgids weergegeven. Lees de instructies en tik op [Next].

De batterij vervangen

De batterij verwijderen

Gooi de accu weg in overeenstemming met de instructies van het recyclecentrum en de lokale overheid.

- 1 Verwijder het onderste deksel met een schroevendraaier.

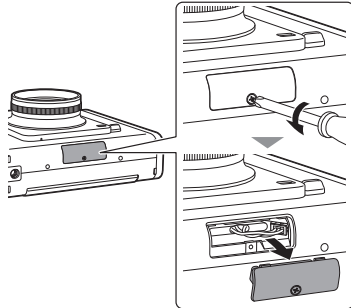

- 2 Trek de bedrading eruit, verwijder de connector en trek de accu eruit.

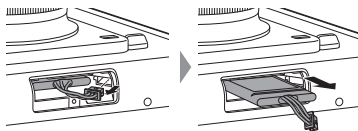

Een batterij installeren

- 1 Plaats de vervangende batterij in de camera en sluit de connector aan.

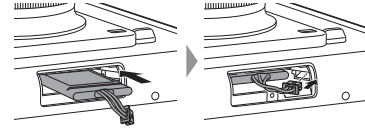

- 2 Plaats het deksel op de camera en zet het vast met de schroef.

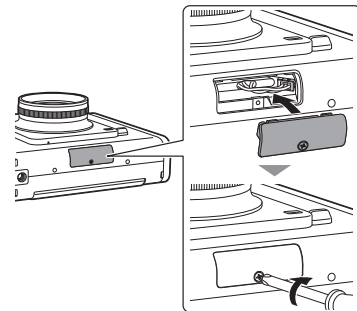

- Neem voor informatie over het verkrijgen van vervangende accu's contact op met het op het aparte blad vermelde servicecenter.
- De accu is een speciaal onderdeel voor "instax WIDE Evo™".

Overige informatie

Specificaties

■ Camerafunctie

Beeldsensor	1/3 inch CMOS met primair kleurenfilter
Aantal opgenomen pixels	• 4 608 × 3 456 (WIDE ANGLE-schakelaar ON en Micro SD-kaart geplaatst) • 2 560 × 1 920 (overige)
Opslagmedia	Intern geheugen, microSD-/microSDHC-geheugenkaart
Opslagcapaciteit	Circa 45 afbeeldingen in het interne geheugen, WIDE ANGLE-schakelaar ON: ongeveer 280 afbeeldingen WIDE ANGLE-schakelaar OFF: ongeveer 850 afbeeldingen per 1 GB op microSD-/microSDHC-geheugenkaart
Opnamemethode	DCF compatibel Exif Ver 2.3
Scherpstelafstand	f = 16 mm (equivalent aan 35 mm film)
Diafragma	F2.4
Automatisch scherpstellen	Enkelvoudige AF, gezichtsherkenning AF (aan/uit) (met hulplicht)
Opnameafstand	10 cm tot ∞
Sluittijd	1/4 seconde tot 1/8 000 seconde (automatische omschakeling)
Opnamegevoeligheid	ISO100 tot 1 600 (automatisch schakelen)
Belichtingsregeling	Programmeer AE
Belichtingscompensatie	-2,0 EV tot +2,0 EV (in stappen van 1/3 EV)
Meetmethode	TTL 256 gesplitste meting, multi-meting
Witbalans	Automatisch, fijn, schaduw, fluorescerend 1, fluorescerend 2, fluorescerend 3, gloeiend
Flitser	AUTO FLASH/FORCED FLASH/SUPPRESSED FLASH Opnamebereik met flitser: Ongeveer 30 cm tot 1,5 m
Zelfontspanner	Ongeveer 2 seconden/ongeveer 10 seconden
Afbeeldingseffecten	10 lenseffecten met niveauregelingsfuncties, 10 filmeffecten en 6 filmstijlen

■ Afdrukfunctie

Aantal belichtingspixels	1 600 × 1 260 stippen (800 × 1 260 stippen wanneer afgedrukt vanaf de smartphone-app)
--------------------------	---

Belichtingsresolutie	25 stippen/mm × 12,5 stippen/mm (635 × 318 dpi, 40 × 80 µm puntafstand) 12,5 stippen/mm wanneer afgedrukt vanaf de smartphone-app (318 dpi, 80 µm puntafstand)
Belichtingsgradatie	RGB-gradatie van 256 kleuren
Interface	Standaard naleving: Bluetooth-versie 5,1
Afdrukbaar afbeeldingsformaat	Vanuit het interne geheugen van de camera of microSD-/microSDHC-kaart: JPEG-afbeeldingen die met deze camera zijn gemaakt Vanaf een smartphone: JPEG, PNG, HEIF
Afdrukuitvoertijd	Ongeveer 16 seconden
Afdrukfunctie	Afbeeldingen in het interne geheugen en afbeeldingen op de geheugenkaart kunnen worden afgedrukt

■ Overige

Gekoppelde functies van de smartphone-app	Afdrukken van smartphone-afbeeldingenfunctie, opname op afstandfunctie, afgedrukte afbeeldingsoverdachtsfunctie, firmware upgradefunctie
LCD-scherm	3,5 inch TFT kleuren LCD-scherm Aantal pixels: Ongeveer 460.000 stippen
Externe interface	USB type-C-poort (alleen voor opladen)
Voeding	Lithium-ionbatterij (intern type)
Mogelijk aantal afgedrukte afbeeldingen	Ongeveer 100 (van volledig opgeladen) Het aantal afdrucken is afhankelijk van de gebruiksomstandigheden.
Oplaadtijd	Ongeveer 2 tot 3 uur De oplaadtijd is afhankelijk van de temperatuur.
Afmetingen van het hoofdtoestel	138,7 mm × 125 mm × 62,8 mm (exclusief uitstekende delen)
Gewicht van het hoofdtoestel	Circa 490 g (filmcartridge, opnamemedia en lensdop niet inbegrepen.)
Gebruiksomgeving	Temperatuur: 5 °C tot 40 °C Vochtigheid: 20% tot 80% (geen condensatie)
Gebruikte film	FUJIFILM instant film "instax™ WIDE" (apart verkrijgbaar)

*De bovenstaande specificaties kunnen worden gewijzigd voor betere prestaties.

Overige informatie

Problemen oplossen

Controleer de volgende items voordat u het probleem als een storing beschouwt. Als het probleem zich blijft voordoen, zelfs nadat u actie hebt ondernomen, neem dan contact op met het FUJIFILM-servicecenter voor reparatie in uw land of bezoek de onderstaande website:

FUJIFILM website: <https://www.fujifilm.com/>

Als het volgende probleem zich voordoet...

Probleem	Mogelijke oorzaken en oplossingen
Ik kan de camera niet inschakelen.	De accu is mogelijk leeg. Laad de camera op.
De batterij raakt snel leeg.	Als u de camera in een zeer koude omgeving gebruikt, raakt de batterij snel leeg. Houd de camera warm voordat u opnamen maakt.
De camera schakelt uit tijdens het gebruik.	Het accuniveau is mogelijk laag. Laad de camera op.
Het opladen start niet.	<ul style="list-style-type: none"> Zorg ervoor dat de stekker van de USB-voedingsadapter goed is aangesloten op het stopcontact. Schakel de camera uit tijdens het opladen. Als de camera is ingeschakeld, wordt deze niet opgeladen.
Het duurt te lang om op te laden.	Bij lage temperaturen kan het opladen langer duren.
Het zelfontspannerlampje knippert tijdens het opladen.	Laad de batterij op in een temperatuurbereik van +5 °C tot +40 °C. Als u de batterij niet binnen dit bereik kunt opladen, neem dan contact op met ons ondersteuningscentrum.
Ik kan geen foto's maken als ik de ontspanknop druk.	<ul style="list-style-type: none"> Zorg ervoor dat de stroom is ingeschakeld. Als het accuniveau laag is, laad de camera dan op. Als het interne geheugen of de geheugenkaart vol is, plaatst u een nieuwe geheugenkaart of verwijdert u onnodige afbeeldingen. Gebruik een geheugenkaart die met dit apparaat is geformatteerd. Als het contactoppervlak van de geheugenkaart (goudkleurig gedeelte) vuil is, veegt u het af met een zachte, droge doek. De geheugenkaart kan kapot zijn. Plaats een nieuwe geheugenkaart.
Ik kan de camera niet scherperstellen.	Gebruik AF/AE-vergrendeling om onderwerpen te fotograferen waarop moeilijk kan worden scherpgesteld.
De flitser gaat niet af.	Controleer of de onderdrukte flitsinstelling niet is geselecteerd. Selecteer een andere instelling dan de onderdrukte flitsinstelling.

Probleem	Mogelijke oorzaken en oplossingen
Hoewel de flitser afging, is de afbeelding donker.	<ul style="list-style-type: none"> Controleer of u zich niet te ver van het onderwerp bevindt. Neem op binnen het flitsbereik. Ongeveer 30 cm tot 1,5 m. Houd de camera op de juiste manier vast zodat u de flitser niet met uw vingers hindert.
De afbeelding is wazig.	<ul style="list-style-type: none"> Als er vuil op de lens zit, zoals vingerafdrukken, reinigt u de lens. Zorg ervoor dat het AF-frame groen is voordat u een foto maakt.
De camera werkt niet goed.	<ul style="list-style-type: none"> Er kan sprake zijn van een tijdelijke storing. Druk op de resetknop. Als de scherpstelling nog steeds niet normaal functioneert, neem dan contact op met ons reparatieservicecentrum voor reparatie. De accu is mogelijk leeg. Laad de camera op.
De filmcartridge laadt niet of wordt niet soepel geladen.	<ul style="list-style-type: none"> Gebruik FUJIFILM instant film "instax™ WIDE" (andere films kunnen niet worden gebruikt). Lijn de gele markering op de filmcartridge uit met de gele uitlijningsmarkering op de camerabehuizing om de film te plaatsen.
De film wordt niet uitgeworpen.	<ul style="list-style-type: none"> De film is mogelijk niet goed uitgelijnd door schokken zoals trillen of laten vallen. Laad een nieuwe filmcartridge. Als de film is vastgelopen, schakelt u de camera uit en weer in. Als het probleem zich blijft voordoen, verwijdert u de vastgelopen film en plaatst u een nieuwe filmcartridge.
Sommige of alle voltooide afdrukken zijn wit.	Open de filmdeur niet voordat alle filmvellen gebruikt zijn. Onbelichte film wordt voortijdig belicht als de deur wordt geopend. Voortijdig belichte film is wit zonder beeld.
De afdruk is ongelijkmatig.	<ul style="list-style-type: none"> Schud, buig, vouw of houd de afdruk niet vast onmiddellijk nadat deze is afgedrukt. Blokkeer de filmuitwerpsleuf niet.
De camera is defect en kan niet worden uitgeschakeld.	Druk op de resetknop naast de Micro SD-kaartsleuf om de stroom uit te schakelen. (p. 5)

BELANGRIJKE VEILIGHEIDSMEDEDELING

Dit product is ontworpen met het oog op de veiligheid en om ook veilige service te bieden wanneer het correct wordt behandeld in overeenstemming met de gebruikershandleiding en de bijgeleverde instructies. Het is belangrijk dat zowel het product als de instax™ WIDE film goed worden gehanteerd en alleen worden gebruikt om foto's af te drukken zoals aangegeven in de gebruikershandleiding en in de instructies van de instax™ WIDE film. Voor uw gemak en veiligheid dient u de gebruikershandleiding te volgen.

⚠ WAARSCHUWING

Dit symbool geeft gevaar aan, wat kan leiden tot letsel of de dood. Volg deze instructies.

⚠ WAARSCHUWING

⚠ Als een van de volgende gevallen zich voordoet, trekt u onmiddellijk de stekker van de meegeleverde USB type-C-kabel uit het stopcontact, schakelt u de camera uit en gebruikt u de camera niet meer:

- De camera wordt heet, produceert rook, heeft een brandgeur of lijkt op een andere manier abnormaal.
- De camera is in het water gevallen of er zijn vreemde voorwerpen zoals water of metaal in de camera terechtgekomen.

⚠ Omdat de batterij in de camera is ingebouwd, stelt u deze niet bloot aan hitte, gooit u deze niet in open vuur, laat u deze niet vallen en stelt u deze niet bloot aan schokken. Hierdoor kan de camera exploderen.

⚠ WAARSCHUWING

⚠ Probeer dit product nooit uit elkaar te halen. U kunt zich verwonden.

⚠ Als er iets mis is met de camera, probeer deze dan nooit zelf te repareren. U kunt zich verwonden.

⚠ Als dit product is gevallen of zodanig is beschadigd dat de binnenkant zichtbaar is, raak het dan niet aan. Neem contact op met uw FUJIFILM-dealer.

⚠ Raak geen onderdelen of uitstekende delen in de achterklep aan. U kunt zich verwonden.

⚠ Zorg ervoor dat dit product nooit nat wordt of met natte handen wordt gehanteerd. Doet u dit wel, dan kan dit leiden tot een elektrische schok.

⚠ Koppel de meegeleverde USB type-C-kabel onmiddellijk los zodra de batterij volledig is opgeladen.

⚠ Houd buiten het bereik van kleine kinderen. Dit product kan letsel veroorzaken in de handen van een kind.

⚠ Bedek of wikkel de camera of de wisselstroomadapter niet in een doek of deken. Hierdoor kan warmte zich ophopen en het omhulsel vervormen of brand veroorzaken.



Het "CE"-teken certificeert dat dit product voldoet aan de vereisten van de EU (Europese Unie) met betrekking tot veiligheid, volksgezondheid, milieu en consumentenbescherming. ("CE" is de afkorting van Conformité Européenne.)

Hierbij verklaart FUJIFILM dat het radioapparaattype F1028 in overeenstemming is met Richtlijn 2014/53/EU.

Ga voor meer informatie naar de onderstaande website.

https://instax.com/support/declaration/#wide_evo

Eenvoudige zorg voor de camera

■ Camerazorg

1. Open de filmdeur niet voordat u de hele film hebt opgebruikt; anders wordt de rest van de film blootgesteld aan licht en wordt wit en kan de film niet langer worden gebruikt.
2. Uw camera is een kwetsbaar voorwerp. Stel deze niet bloot aan water, zand of korrelige materialen en laat niet vallen.
3. Gebruik geen riem voor mobiele telefoons of andere soortgelijke elektronische producten. Deze riemen zijn meestal te zwak om de camera stevig vast te houden. Gebruik voor de veiligheid alleen riemen die zijn ontworpen voor uw camera en gebruik deze uitsluitend zoals specifiek bedoeld en geïnstrueerd.
4. Gebruik geen oplosmiddelen zoals verdunner of alcohol om vuil te verwijderen.
5. Laat uw camera niet achter in direct zonlicht of op hete plaatsen zoals in een auto. Laat deze niet gedurende langere tijd achter op vochtige plaatsen.
6. Mottenafstotend gas zoals naftaleen kan uw camera en afdrucken beïnvloeden. Bewaar de camera en de afdrucken op een veilige, droge plaats.
7. Houd er rekening mee dat het temperatuurbereik waarbinnen uw camera kan worden gebruikt +5 °C tot +40 °C is.
8. Zorg ervoor dat gedrukt materiaal geen inbreuk maakt op auteursrechten, beeldrechten, privacy of andere persoonlijke rechten en geen aanstoot geeft aan de goede zeden. Handelingen die de rechten van anderen schenden, in strijd zijn met de goeden zeden of overlast veroorzaken, kunnen wettelijk strafbaar of anderszins juridisch vervolgbaar zijn.
9. Deze camera is bedoeld voor algemeen huishoudelijk gebruik. Het is niet geschikt voor commerciële fotografie en andere toepassingen waarbij een groot aantal afdrucken wordt gebruikt.

■ Gebruik van het LCD-scherm

Aangezien het LCD-scherm gemakkelijk kan worden bekrast of beschadigd door scherpe of vaste voorwerpen, raden wij u aan een beschermend vel (in de handel verkrijgbaar) op het scherm te bevestigen.

■ De accu opladen

- De batterij is bij verzending niet opgeladen. Laad de batterij voor gebruik volledig op.
- Laad de accu op met de meegeleverde USB type-C-kabel. De laadtijd neemt toe wanneer de omgevingstemperatuur lager is dan +10 °C of hoger is dan +35 °C.
- Probeer de batterij niet op te laden bij temperaturen boven +40 °C of bij temperaturen onder +5 °C omdat de batterij niet kan worden opgeladen.

■ Levensduur van de accu

Bij normale temperaturen kan de accu ongeveer 300 keer worden opgeladen. Een merkbare afname in de tijdsduur dat de accu een lading vasthoudt, geeft aan dat het einde van zijn levensduur is bereikt.

Overige informatie

■ Let op: Wanneer de batterij in gebruik is

De accu en de camerabody kunnen warm aanvoelen na langdurig gebruik. Dit is normaal.

Certificatiemarkeringen die door de camera zijn verkregen, bevinden zich in de filmkamer.

■ Let op: Bij het afdrukken van foto's



Schud de camera niet tijdens het afdrukken.

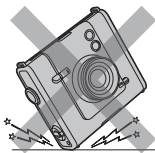

Laat de camera niet vallen tijdens het afdrukken.

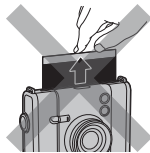

Dek de filmuitwerpsleuf niet af tijdens het afdrukken.

■ instax™ WIDE film- en afdrukonderhoud

Zie FUJIFILM Instant Film instax™ WIDE voor instructies over het gebruik van de film. Volg alle instructies voor een veilig en juist gebruik.

1. Bewaar de film op een koele plaats. Laat de film niet gedurende vele uren achter op een plaats waar de temperatuur extreem hoog is (bijv. in een gesloten auto).
2. De instax™ WIDE film niet doorprikken, scheuren of snijden. Als de film beschadigd raakt, mag u deze niet gebruiken.
3. Als u een filmcartridge plaatst, gebruik de film dan zo snel mogelijk.
4. Als de film is bewaard op een plaats waar de temperatuur extreem hoog of laag is, breng deze dan op kamertemperatuur voordat u begint met het afdrukken van foto's.
5. Zorg ervoor dat u de film gebruikt voordat de uiterste gebruiksdatum is verstreken.
6. Vermijd de inspectie van ingecheckte bagage op de luchthaven en andere sterke röntgenstraling. Op ongebruikte film kan het effect van condens enz. verschijnen. Wij raden u aan de camera en/of de film als handbagage mee te nemen in het vliegtuig. (Neem contact op met elke luchthaven voor meer informatie.)
7. Vermijd sterk licht en bewaar de ontwikkelde afdrukken op een koele en droge plaats.
8. De film niet doorprikken of snijden, want deze bevat een kleine hoeveelheid bijtende pasta (hoog alkalisch). Laat nooit kinderen of dieren de film in hun mond stoppen. Let er ook op dat de pasta niet in contact komt met huid en kleding.
9. Mocht de pasta in de film in contact komen met de huid of kleding, was deze dan onmiddellijk af met veel water. Als de pasta in contact komt met de ogen of mond, moet het gebied onmiddellijk met veel water worden gewassen en een arts worden geraadpleegd. Houd er rekening mee dat de alkaline in de film gedurende ongeveer 10 minuten actief blijft nadat de foto is afgedrukt.
10. Bewaar geen foto's in een afgesloten zak, omdat dit verkleuring kan veroorzaken.
11. Raak het beeld niet aan tijdens de ontwikkeling.

■ Voorzorgsmaatregelen bij het hanteren van de film- en fotoafdrukken

Raadpleeg voor meer informatie de instructies en waarschuwingen op de FUJIFILM instax™ WIDE Instant Film.



Bluetooth®-apparaten: Waarschuwingen

BELANGRIJK: Lees de volgende mededelingen voordat u de ingebouwde Bluetooth-zender van het product gebruikt.

■ Gebruik alleen als onderdeel van een Bluetooth-netwerk.

FUJIFILM is niet aansprakelijk voor schade die voortkomt uit ongeoorloofd gebruik. Niet gebruiken in toepassingen die een hoge mate van betrouwbaarheid vereisen, bijvoorbeeld in medische apparatuur of andere systemen die direct of indirect invloed hebben op het menselijk leven. Wanneer u het apparaat gebruikt in een computer en andere systemen die een grotere mate van betrouwbaarheid vereisen dan Bluetooth-netwerken, moet u alle noodzakelijke voorzorgsmaatregelen treffen om de veiligheid te waarborgen en storingen te voorkomen.

■ Gebruik alleen in het land waar het apparaat is gekocht.

Dit apparaat voldoet aan de voorschriften met betrekking tot Bluetooth-apparaten in het land waar het werd gekocht. Neem alle lokale voorschriften in acht bij het gebruik van het apparaat. FUJIFILM is niet aansprakelijk voor problemen die voortkomen uit het gebruik in andere rechtsgebieden.

■ Draadloze gegevens (afbeeldingen) kunnen worden onderschept door derden.

De beveiliging van gegevens die via draadloze netwerken worden verzonden, wordt niet gegarandeerd.

■ Gebruik het apparaat niet op plaatsen die onderhevig zijn aan magnetische velden, statische elektriciteit of radio-interferentie.

Gebruik de zender niet in de buurt van magnetrons of op andere plaatsen die onderhevig zijn aan magnetische velden, statische elektriciteit of radio-interferentie die de ontvangst van draadloze signalen kunnen verhinderen. Wederzijdse interferentie kan optreden wanneer de zender wordt gebruikt in de buurt van andere draadloze apparaten die in de 2,4 GHz-band werken.

Overige informatie

■ De Bluetooth-zender werkt in de 2,4 GHz band. Het maximale radiofrequentievermogen is 6,93 mW.

■ Dit apparaat werkt op dezelfde frequentie als commerciële, educatieve en medische apparaten en draadloze zenders.

Het werkt ook op dezelfde frequentie als zenders met een licentie en speciale vergunningsvrije laagspanningszenders die worden gebruikt in radiofrequentie-identificatievolgsystemen voor montagelijnen en in andere soortgelijke toepassingen.

■ **Neem de volgende voorzorgsmaatregelen in acht om interferentie met de bovenstaande apparaten te voorkomen.**

Controleer of de radiofrequentie-identificatiezender niet in werking is voordat u dit apparaat gebruikt. Als u merkt dat dit apparaat interferentie veroorzaakt in radiofrequentie-identificatievolgsystemen met laagspanning, neem dan contact op met een FUJIFILM-vertegenwoordiger.

■ **Het volgende kan wettelijk strafbaar zijn:**

- Demonteren of wijzigen van dit apparaat.
- Verwijderen van apparaatcertificeringslabels.

■ **Handelsmerkinformatie**

Het Bluetooth®-woordmerk en -logo's zijn geregistreerde handelsmerken die eigendom zijn van Bluetooth SIG, Inc., en elk gebruik van dergelijke merken door FUJIFILM is onder licentie.

Informatie over traceerbaarheid in Europa

Fabrikant: FUJIFILM Corporation

7-3, Akasaka 9-Chome, Minato-ku, Tokyo

Japan

Geautoriseerde vertegenwoordiger in Europa:

FUJIFILM Europe GmbH

Balcke-Duerr-Allee 6, 40882 Ratingen

Duitsland

EU-importeur: FUJIFILM Europe B.V.

Oudenstaart 1, 5047 TK Tilburg

Nederland

VK-importeur: FUJIFILM UK Limited

Fujifilm House, Whitbread Way,

Bedford, Bedfordshire, MK42 0ZE

VK

Mocht u vragen hebben over dit product, neem dan contact op met een erkende FUJIFILM-dealer of ga naar de onderstaande website:

<https://www.fujifilm.com/>

FUJIFILM

FUJIFILM Corporation

7-3, AKASAKA 9-CHOME, MINATO-KU, TOKYO 107-0052, JAPAN